

# KATALÓGUS

## IRODAI BÚTOR







FEHÉR / FEHÉR



FEHÉR / SZÜRKE

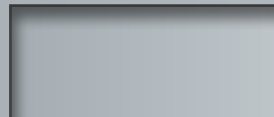

SZÜRKE / SZÜRKE

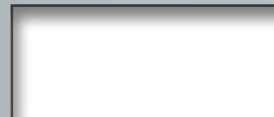

SZÜRKE / FEHÉR



fehér / fehér



szürke / szürke



akác / akác



bükk / bükk

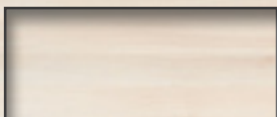

AKÁC / AKÁC



AKÁC / FEHÉR



AKÁC / SZÜRKE



BÜKK / BÜKK



BÜKK / FEHÉR



BÜKK / SZÜRKE





ÉGER / ÉGER

ÉGER / FEHÉR

ÉGER / SZÜRKE



éger / éger



TÖLGY / TÖLGY

TÖLGY / FEHÉR

TÖLGY / SZÜRKE



tölgy / tölgy



cserezsnye / cserezsnye



dió / dió

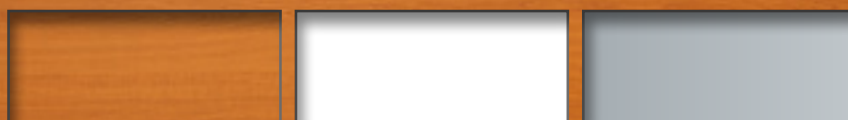

CSERESZNYE/CSERESZNYE

CSERESZNYE / FEHÉR

CSERESZNYE / SZÜRKE



DIÓ / DIÓ

DIÓ / FEHÉR

DIÓ / SZÜRKE

## Standard dizájn és felhasználhatóság.

Magasságállítás

Rejtett kábelezés

Alapos ragasztású ABS éllel

### Munkalapok

- A HOBIS Gate munkalapok optimális méretei és alakjai lehetővé teszik a teljes munkafelület ergonomikus és hatékony használatát.
- A 25 mm-es munkalap vastagsága és az alapos kivitelezése biztosítja, hogy a munkapadokat akár 100 kg-ig is egyenletesen terhelhesse.
- Az ABS 2 mm-es élék védik a GATE asztalokat minden gondatlan kezeléstől.
- A számítógépből vagy asztali lámpából származó kábelek már nem zavarják az íróasztalt. A munkalapon praktikus kábelvezetők találhatók, amelyek segítségével egyszerűen rendezheti a kábeleket a munkalap alá, és rögzítheti az előkészített kábeltartókba.

### Lábazat

- A szilárd lábazat 18 mm vastag laminátból készül, 2 mm ABS éllel.
- Nincs tökéletesen sík padlója. Nem fontos. A lábakat állítható magasságú kiegyenlítővel láttuk el, amelyek felhasználásával akár 15 mm-rel is kompenzálhatjuk a padlón lévő egyenlőtlenégeket. Tehát a tökéletes síkra állíthatja az asztalt.
- A HOBIS Gate sorozatban összesen 51 egyenes, sarok, tárgyaló és kiegészítő asztalt kínálunk.

### Összeszerelés

- A könnyű kezelés és szállítás érdekében több külön csomagban szétosztott asztalokat szállítunk. Ezeket gondosan kartonba csomagolják, és címkével látják el. A csatlakozóelemek a csomag részét képezik.
- Amennyiben, úgy dönt, hogy összeszereli, minden csomag tartalmaz egy szerelési útmutatót, amely lépésről lépésre végigvezeti Önt.



ökológia

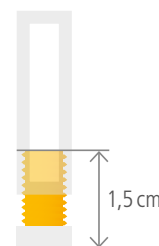

magasságszabályozás

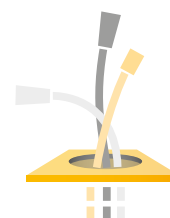

rejtett kábelek



EÚ certifikát



5 év garancia



egyszerű szerelés



- 4 Gate
- 12 Uni
- 28 Cross
- 36 Flex
- 44 Konténerok
- 46 Kiegészítők
- 50 Elektromosan állítható asztalok







HOBIS GATE cseresznye / cseresznye

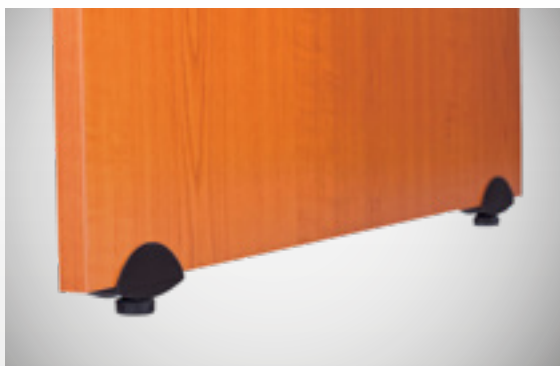

*A rektifikációt a padló egyenetlenségeinek legfeljebb 1,5 cm-rel történő kiegyenlítésére használják*

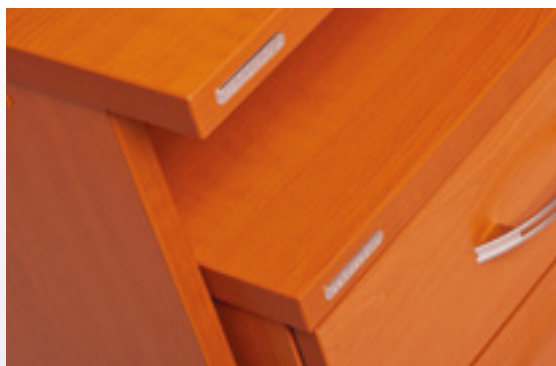

*2 mm ABS él védi a bútorlapokat a sérülésektől*



*A kábelvezetőt lecserélheti egy csatlakozó modullal anélkül, hogy meg kellene változtatni az asztalnyílás méreteit*





HOBIS GATE dió / dió



*A csatlakoztatási modulokat megtalálja a KIEGÉSZÍTŐ részben a 122. oldalon*



*A rögzítőelemek biztosítják a kábelek praktikus vezetését a munkalap alatt*



*A csatlakozási kellékek lehetővé teszik az irodaasztal kiegészítők csatlakoztatását*

MUNKAASZTALOK



GS 800 80 × 75,5 × 80



GS 1200 120 × 75,5 × 80



GS 1400 140 × 75,5 × 80



GS 1600 160 × 75,5 × 80



GS 1800 180 × 75,5 × 80



GE 800 80 × 75,5 × 60



GE 1200 120 × 75,5 × 60



GE 1400 140 × 75,5 × 60



GE 1600 160 × 75,5 × 60

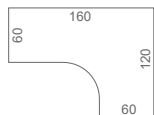

GE 60 L  
160 × 75,5 × 120 (60 × 60)

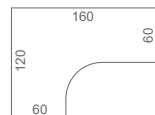

GE 60 P  
160 × 75,5 × 120 (60 × 60)

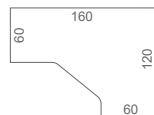

GEV 60 L  
160 × 75,5 × 120 (60 × 60)

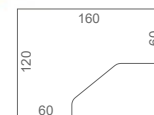

GEV 60 P  
160 × 75,5 × 120 (60 × 60)

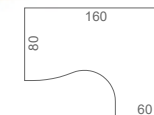

GE 2005 L  
160 × 75,5 × 120 (80 × 60)

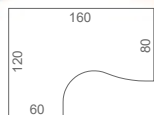

GE 2005 P  
160 × 75,5 × 120 (60 × 80)

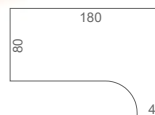

GE 1800 L  
180 × 75,5 × 120 (80 × 40)

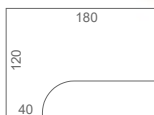

GE 1800 P  
180 × 75,5 × 120 (40 × 80)

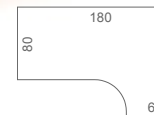

GE 1800 60 L  
180 × 75,5 × 120 (80 × 60)



GE 1800 60 P  
180 × 75,5 × 120 (60 × 80)



# MUNKAASZTALOK

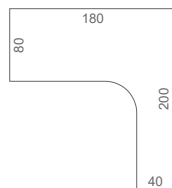

GE 1800 H L 180 × 75,5 × 200 (80 × 40)

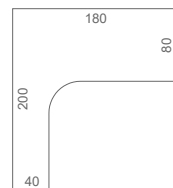

GE 1800 H P 180 × 75,5 × 200 (40 × 80)

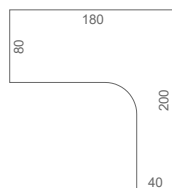

GE 1800 HR L 180 × 75,5 × 200 (80 × 40)

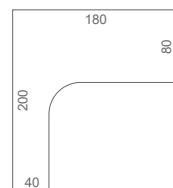

GE 1800 HR P 180 × 75,5 × 200 (40 × 80)

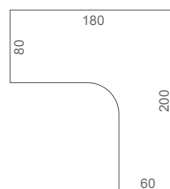

GE 1800 60 H L 180 × 75,5 × 200 (80 × 60)

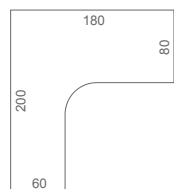

GE 1800 60 H P 180 × 75,5 × 200 (60 × 80)

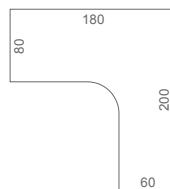

GE 1800 60 HR L 180 × 75,5 × 200 (80 × 60)

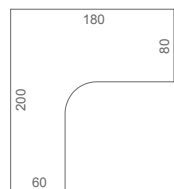

GE 1800 60 HR P 180 × 75,5 × 200 (60 × 80)

## KIEGÉSZÍTŐ ASZTALOK



GP 1200 1 120 × 75,5 × 80



GP 1200 3 120 × 75,5 × 80



GP 1600 1 160 × 75,5 × 80



GP 1600 3 160 × 75,5 × 80



GP 900 L 80 × \_ × 80



GP 900 P 80 × \_ × 80



GP 902 L 80 × 75,5 × 80



GP 902 P 80 × 75,5 × 80



GP 800 80 × \_ × 80



GP 21 L ø100 × 75,5 × (60 × 60)



GP 21 P ø100 × 75,5 × (60 × 60)

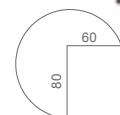

GP 22 L ø120 × 75,5 × (80 × 60)

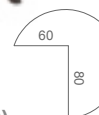

GP 22 P ø120 × 75,5 × (60 × 80)



GP 160 160 × 75,5 × 60



GP 120 120 × 75,5 × 40



GP 80 80 × 75,5 × 40



GP 60 60 × 75,5 × 40



## TÁRGYALÓASZTALOK – Kábelvezető nyílás nélkül



GJ 800 80 × 75,5 × 80



GJ 1200 120 × 75,5 × 80



GJ 1400 140 × 75,5 × 80



GJ 1600 160 × 75,5 × 80



GJ 1800 180 × 75,5 × 80



GJ 200 200 × 75,5 × 110

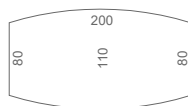

## GATE – MŰSZAKI LEÍRÁS

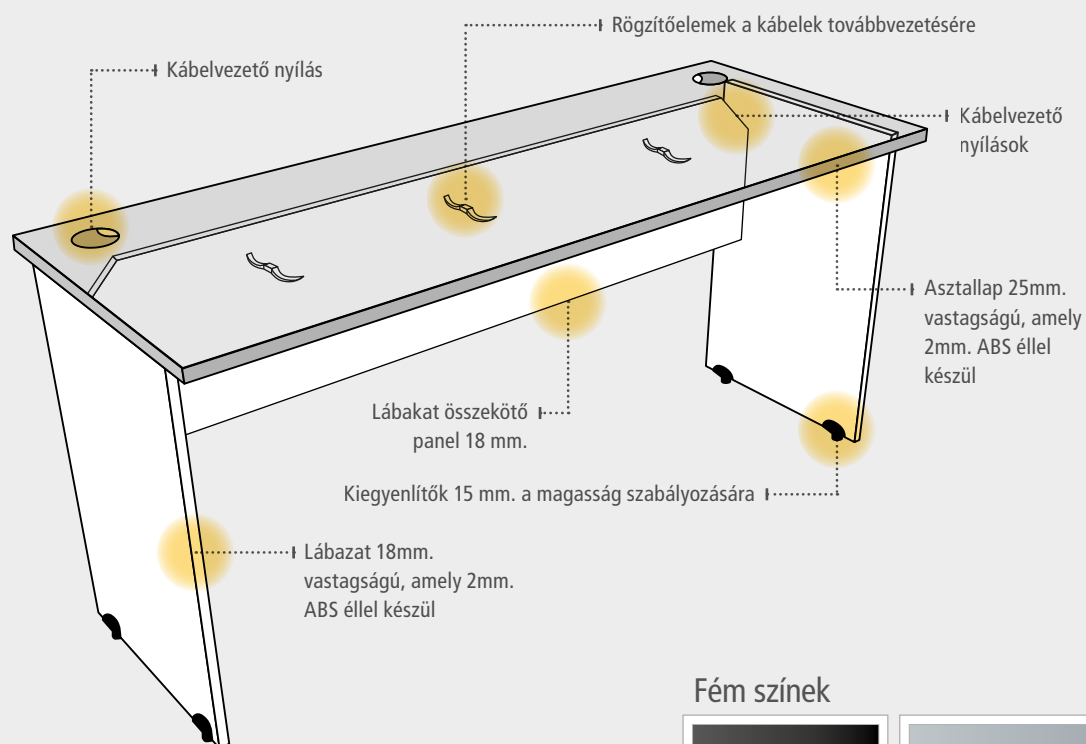

### Fém színek



Fekete RAL 9005

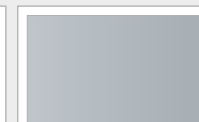

Szürke RAL 9006

A méretek cm-ben vannak megadva **szélesség** × **magasság** × **mélység**

## Tiszta vonalak és egyszerű felépítés.

Fém alap

Gazdaságos láncrendszer

Fém lábazat, három változatban

### Munkalapok

- A HOBIS Uni munkalapok optimális méretei és alakjai lehetővé teszik a teljes munkafelület ergonomikus és hatékony használatát.
- A 25 mm-es munkalap vastagsága és az alapos kivitelezése biztosítja, hogy a munkapadokat akár 100 kg-ig is egyenletesen terhelhesse.
- Az ABS 2 mm-es élék védik az asztalokat minden gondatlan kezeléstől.
- A számítógépből vagy asztali lámpából származó kábelek már nem zavarják az íróasztalt. A munkalapon praktikus kábelvezetők találhatók, amelyek segítségével egyszerűen rendezheti a kábeleket a munkalap alá, és rögzítheti az előkészített kábeltartókba.

### Lábazat

- Háromféle modern, tágas és maximálisan erős lábazat közül választhat: UNI, UNI A és UNI O.
- Nincs tökéletesen sík padlója. Nem fontos. A lábakat állítható magasságú kiegyenlítőkkal láttuk el, amelyek felhasználásával akár 15 mm-rel is kompenzálhatjuk a padlón lévő egyenlőtlenégeket.
- Kedvezményt szeretne? Készítettünk kettős lábazatot, ahol az egyik lábazat képezi az alapot, így két munkahelyre négy helyett csak két lábazatra van szükség.
- Szüksége van egy igazán nagy asztalra? Csatlakoztassa a láncolásasztalt oldalról a munkaasztalhoz, és ez nagyvonalú L alakú munkahelyet teremt. A leleményes csatlakozási rendszernek köszönhetően a csatlakozásnál nem használnak lábat, így mindkét asztal alatt szabad helyet biztosítanak.

- Biztosan értékelni fogja a hosszanti láncolás lehetőségét. Az első asztal alapfelszereltségű, amihez csatoljuk az ún. láncos asztalt. A csatlakozási ponton nincs 2 láb, így a két standardhoz képest az egymás melletti asztalhoz kedvezményt kap.
- A HOBIS Uni termékcsaládban összesen 42 egyenes, sarok, tárgyaló és kiegészítő asztalt kínálunk.

### Összeszerelés

- A könnyű kezelés és szállítás érdekében több külön csomagban szétszott asztalokat szállítunk. Ezeket gondosan kartonba csomagolják, és címkékkel látják el. A csatlakozóelemek a csomag részét képezik.
- Amennyiben, úgy dönt, hogy összeszereli, minden csomag tartalmaz egy szerelési útmutatót, amely lépésről lépésre végigvezeti Önt.

- 4 Gate
- 12 Uni
- 28 Cross
- 36 Flex
- 44 Konténerek
- 46 Kiegészítők
- 50 Elektromosan állítható asztalok







HOBIS UNI fehér / fehér

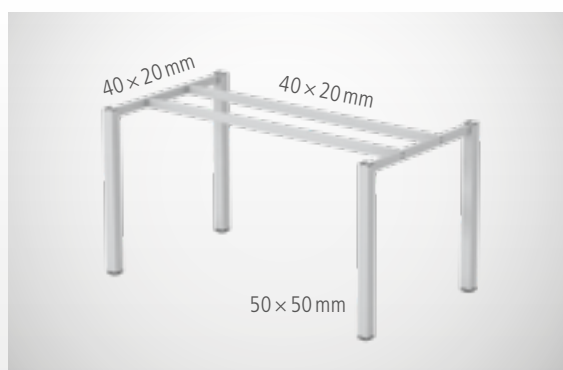

Lábzat UNI (16. old.)

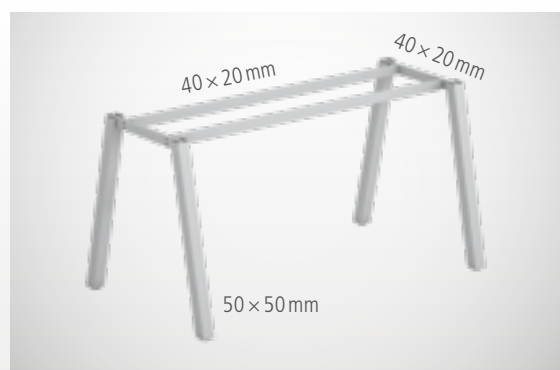

Lábzat UNI A (20. old.)

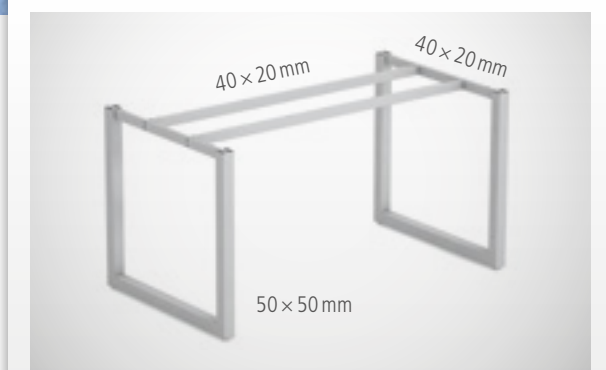

Lábzat UNI O (24. old.)



HOBIS UNI O éger / éger

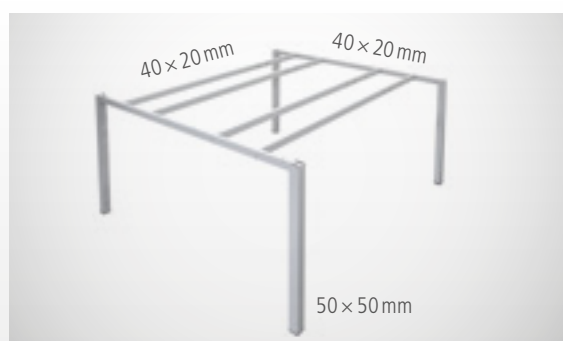

**A kettős lábazat két ellentétes munkahely alapja.**  
Ez vonatkozik az UNI A-ra és UNI O-ra.



**A függőleges lánc nagyvonalúan kiterjeszti az L alakú munkateret, vonatkozik az UNI A és az UNI O.**



**A hosszanti láncolás pénzt takarít meg, és több helyet is jelent az asztal alatt. Ez vonatkozik az UNI A és az UNI O.**





**UNI ASZTALOK**



**MUNKAASZTALOK 80cm**



A bűtor színekombinációinak áttekintését lásd a 2. és a 3. oldalon



## MUNKAASZTALOK 80cm



UE 1800 60 L  
180 × 75,5 × 120 (80 × 60)

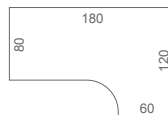

UE 1800 60 P  
180 × 75,5 × 120 (60 × 80)

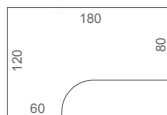

UE 1800 L  
180 × 75,5 × 120 (80 × 40)

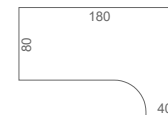

UE 1800 P  
180 × 75,5 × 120 (40 × 80)

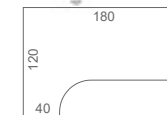

## KETTÓS MUNKAASZTALOK 160 cm (2 × 80 cm)



USD 1200 120 × 75,5 × 160



USD 1200 R 120 × 75,5 × 160



USD 1400 140 × 75,5 × 160



USD 1400 R 140 × 75,5 × 160



USD 1600 160 × 75,5 × 160



USD 1600 R 160 × 75,5 × 160



USD 1800 180 × 75,5 × 160



USD 1800 R 180 × 75,5 × 160

## MUNKAASZTALOK 60 cm



UE 800 80 × 75,5 × 60



UE 800 R 80 × 75,5 × 60



UE 1200 120 × 75,5 × 60



UE 1200 R 120 × 75,5 × 60



UE 1400 140 × 75,5 × 60



UE 1400 R 140 × 75,5 × 60



UE 1600 160 × 75,5 × 60



UE 1600 R 160 × 75,5 × 60

## FÜGGŐLEGES ASZTALLÁNC – az US (USD, UJ) 1600 és 1800 asztalokhoz



US 1200 RU 120 × 75,5 × 80



US 1400 RU 140 × 75,5 × 80



US 1600 RU 160 × 75,5 × 80



UE 1200 RU 120 × 75,5 × 60



UE 1400 RU 140 × 75,5 × 60



UE 1600 RU 160 × 75,5 × 60

### UNI – KIEGÉSZÍTŐK

Univerzális csatlakozó a 60 cm-es asztalhoz



UL 600 7 × 2,5 × 46

Univerzális PC tartó



PC BELT 17 × \_ × 28

Univerzális csatlakozó a 80 cm-es asztalhoz



UL 800 7 × 2,5 × 66

Univerzális kábelcsatorna a 120–180 cm-es asztalhoz



KUK 120–180 × 9 × 15

### UNI – MŰSZAKI LEÍRÁS

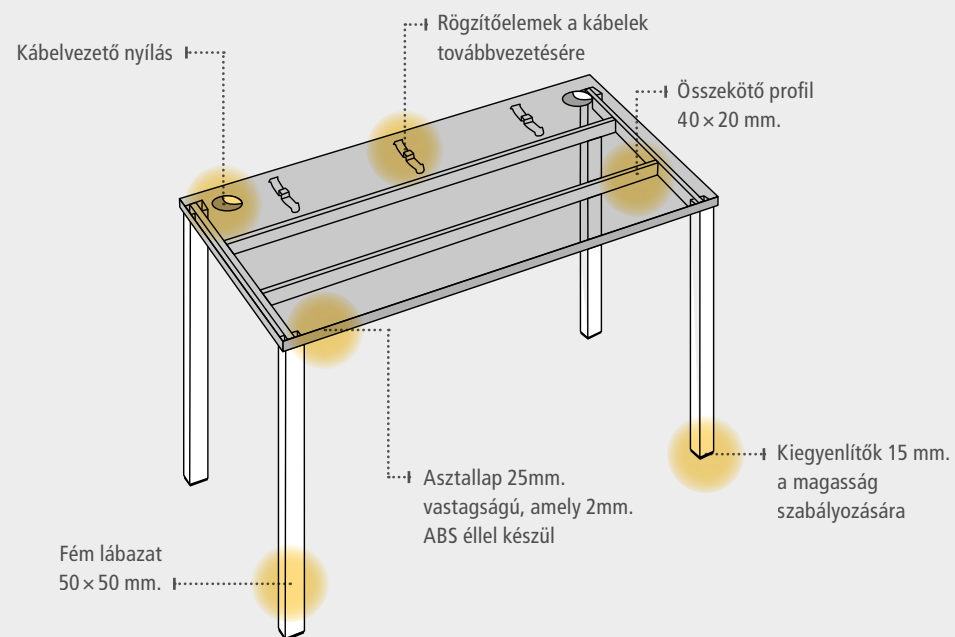



## TÁRGYALÓASZTALOK – Kábelevelvezető nyílás nélkül

UNI

ASZTALOK

19



UJ 1400 140 × 75,5 × 80



UJ 1400 R 140 × 75,5 × 80



UJ 1600 160 × 75,5 × 80



UJ 1600 R 160 × 75,5 × 80



UJ 1800 180 × 75,5 × 80



UJ 1800 R 180 × 75,5 × 80

## UNI – MŰSZAKI LEÍRÁS HOSSZANTILÁNC

Láncasztal  
US 1600 R

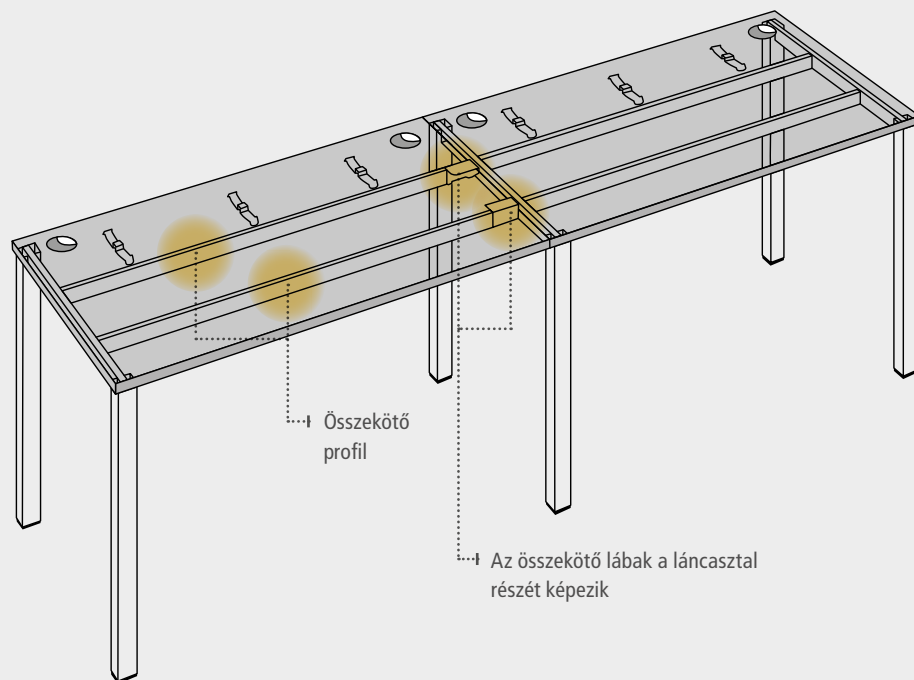

Alap asztal  
US 1600

Összekötő  
profil

Az összekötő lábak a láncasztal  
részét képezik

Fém színek

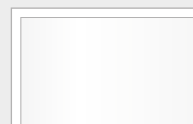

Fehér RAL 9016

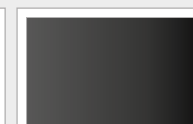

Fekete RAL 9005

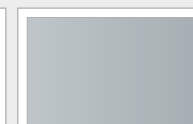

Szürke RAL 9006

A méretek cm-ben vannak megadva **szélesség** × **magasság** × **mélység**



## UNI A ASZTALOK



### MUNKAASZTALOK 80 cm



US A 800 80 × 75,5 × 80



US A 800 R 80 × 75,5 × 80



US A 1200 120 × 75,5 × 80



US A 1200 R 120 × 75,5 × 80



US A 1400 140 × 75,5 × 80



US A 1400 R 140 × 75,5 × 80



US A 1600 160 × 75,5 × 80



US A 1600 R 160 × 75,5 × 80



US A 1800 180 × 75,5 × 80



US A 1800 R 180 × 75,5 × 80



## MUNKAASZTALOK 80 cm



UE A 1800 60 L  
180 × 75,5 × 120 (80 × 60)

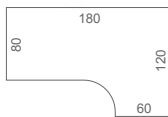

UE A 1800 60 P  
180 × 75,5 × 120 (60 × 80)

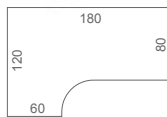

UE A 1800 L  
180 × 75,5 × 120 (80 × 40)

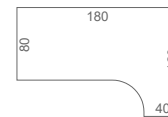

UE A 1800 P  
180 × 75,5 × 120 (40 × 80)

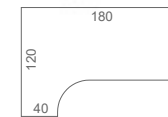

## KETTŐS MUNKAASZTALOK 160 cm (2 × 80 cm)



USD A 1200 120 × 75,5 × 160



USD A 1200 R 120 × 75,5 × 160



USD A 1400 140 × 75,5 × 160



USD A 1400 R 140 × 75,5 × 160



USD A 1600 160 × 75,5 × 160



USD A 1600 R 160 × 75,5 × 160



USD A 1800 180 × 75,5 × 160



USD A 1800 R 180 × 75,5 × 160

## MUNKAASZTALOK 60 cm



UE A 800 80 × 75,5 × 60



UE A 800 R 80 × 75,5 × 60



UE A 1200 120 × 75,5 × 60



UE A 1200 R 120 × 75,5 × 60



UE A 1400 140 × 75,5 × 60



UE A 1400 R 140 × 75,5 × 60



UE A 1600 160 × 75,5 × 60



UE A 1600 R 160 × 75,5 × 60

## FÜGGŐLEGES ASZTALLÁNC – az US (USD, UJ) 1600 és 1800 asztalokhoz



US A 1200 RU 120 × 75,5 × 80



US A 1400 RU 140 × 75,5 × 80



US A 1600 RU 160 × 75,5 × 80



UE A 1200 RU 120 × 75,5 × 60



UE A 1400 RU 140 × 75,5 × 60



UE A 1600 RU 160 × 75,5 × 60

### UNI – KIEGÉSZÍTŐK

Univerzális PC tartó



PC BELT 17 × \_ × 28

Univerzális kábelcsatorna a 120–180 cm-es asztalhoz



KUK 120–180 × 9 × 15

### UNI – MŰSZAKI LEÍRÁS

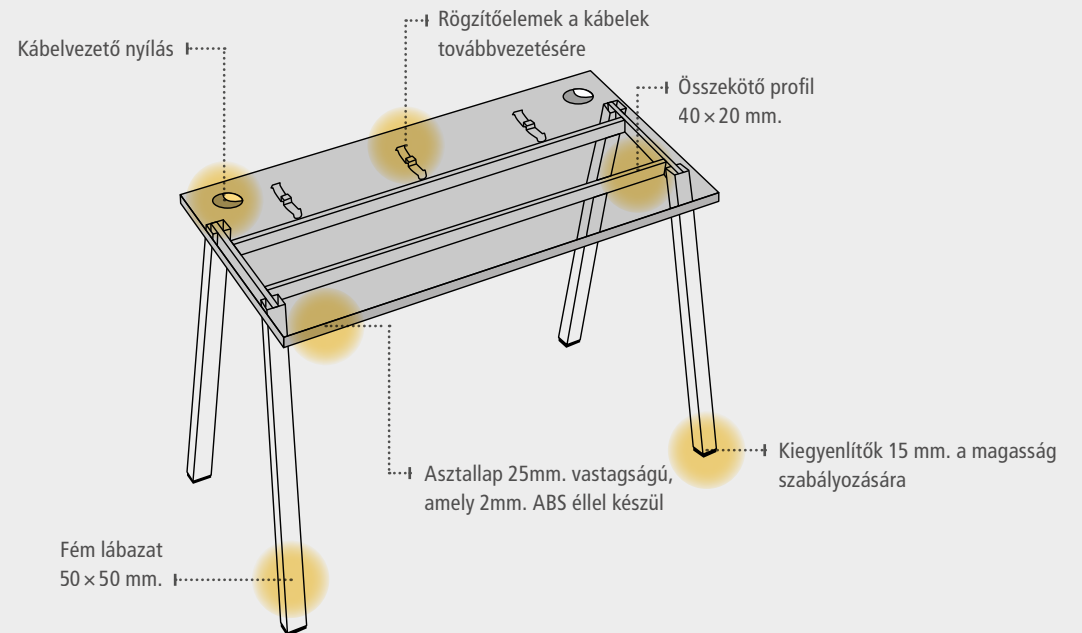

## TÁRGYALÓASZTALOK – Kábelvezető nyílás nélkül



UJ A 1400 140 × 75,5 × 80



UJ A 1400 R 140 × 75,5 × 80



UJ A 1600 160 × 75,5 × 80



UJ A 1600 R 160 × 75,5 × 80



UJ A 1800 180 × 75,5 × 80



UJ A 1800 R 180 × 75,5 × 80

## UNI – MŰSZAKI LEÍRÁS HOSSZANTILÁNC

Láncasztal  
US A 1600 R

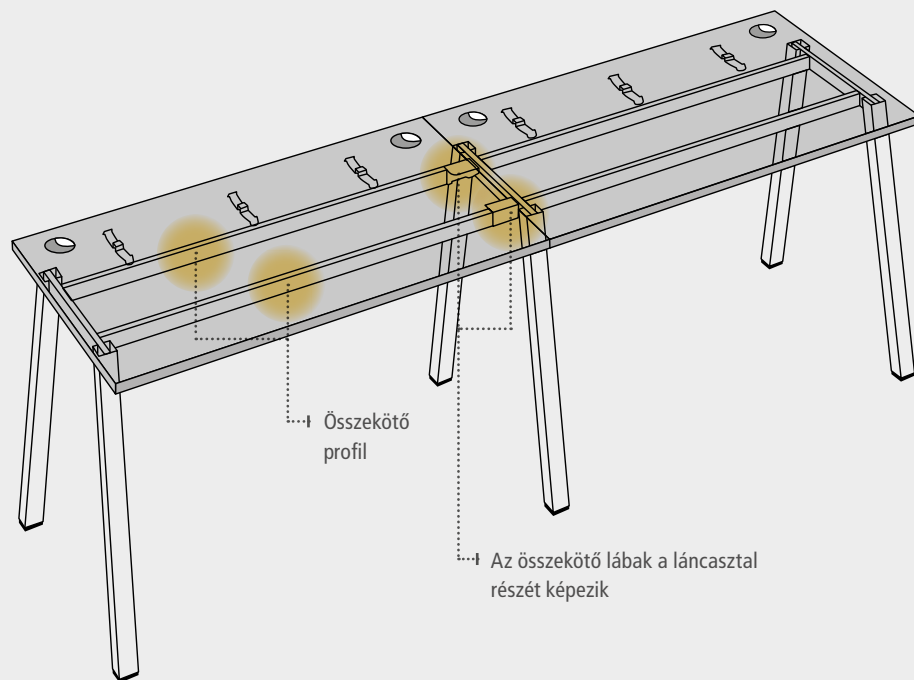

Alapasztal  
US A 1600

Összekötő  
profil

Az összekötő lábak a láncasztal  
részét képezik

Fém színek

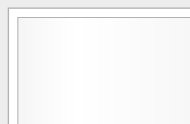

Fehér RAL 9016

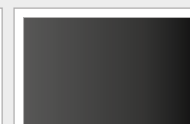

Fekete RAL 9005

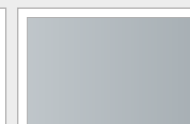

Szürke RAL 9006





## UNI O ASZTALOK



### MUNKAASZTALOK 80 cm



US O 800 80 × 75,5 × 80



US O 800 R 80 × 75,5 × 80



US O 1200 120 × 75,5 × 80



US O 1200 R 120 × 75,5 × 80



US O 1400 140 × 75,5 × 80



US O 1400 R 140 × 75,5 × 80



US O 1600 160 × 75,5 × 80



US O 1600 R 160 × 75,5 × 80



US O 1800 180 × 75,5 × 80



US O 1800 R 180 × 75,5 × 80

## MUNKAASZTALOK 80 cm



UE O 1800 60 L  
180 × 75,5 × 120 (80 × 60)



UE O 1800 60 P  
180 × 75,5 × 120 (60 × 80)

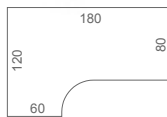

UE O 1800 L  
180 × 75,5 × 120 (80 × 40)

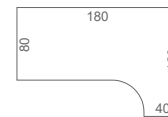

UE O 1800 P  
180 × 75,5 × 120 (40 × 80)

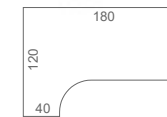

## KETTŐS MUNKAASZTALOK 160 cm (2 × 80 cm)



USD O 1200 120 × 75,5 × 160



USD O 1200 R 120 × 75,5 × 160



USD O 1400 140 × 75,5 × 160



USD O 1400 R 140 × 75,5 × 160



USD O 1600 160 × 75,5 × 160



USD O 1600 R 160 × 75,5 × 160



USD O 1800 180 × 75,5 × 160



USD O 1800 R 180 × 75,5 × 160

## MUNKAASZTALOK 60 cm



UE O 800 80 × 75,5 × 60



UE O 800 R 80 × 75,5 × 60



UE O 1200 120 × 75,5 × 60



UE O 1200 R 120 × 75,5 × 60



UE O 1400 140 × 75,5 × 60



UE O 1400 R 140 × 75,5 × 60



UE O 1600 160 × 75,5 × 60



UE O 1600 R 160 × 75,5 × 60

## FÜGGŐLEGES ASZTALLÁNC – az US (USD, UJ) 1600 és 1800 asztalokhoz



US O 1200 RU 120 × 75,5 × 80



US O 1400 RU 140 × 75,5 × 80



US O 1600 RU 160 × 75,5 × 80



UE O 1200 RU 120 × 75,5 × 60



UE O 1400 RU 140 × 75,5 × 60



UE O 1600 RU 160 × 75,5 × 60

### UNI – KIEGÉSZÍTŐK

Univerzális csatlakozó a 60 cm-es asztalhoz



UL 600 7 × 2,5 × 46

Univerzális PC tartó



PC BELT 17 × \_ × 28

Univerzális csatlakozó a 80 cm-es asztalhoz



UL 800 7 × 2,5 × 66

Univerzális kábelcsatorna a 120–180 cm-es asztalhoz



KUK 120–180 × 9 × 15

### UNI – MŰSZAKI LEÍRÁS

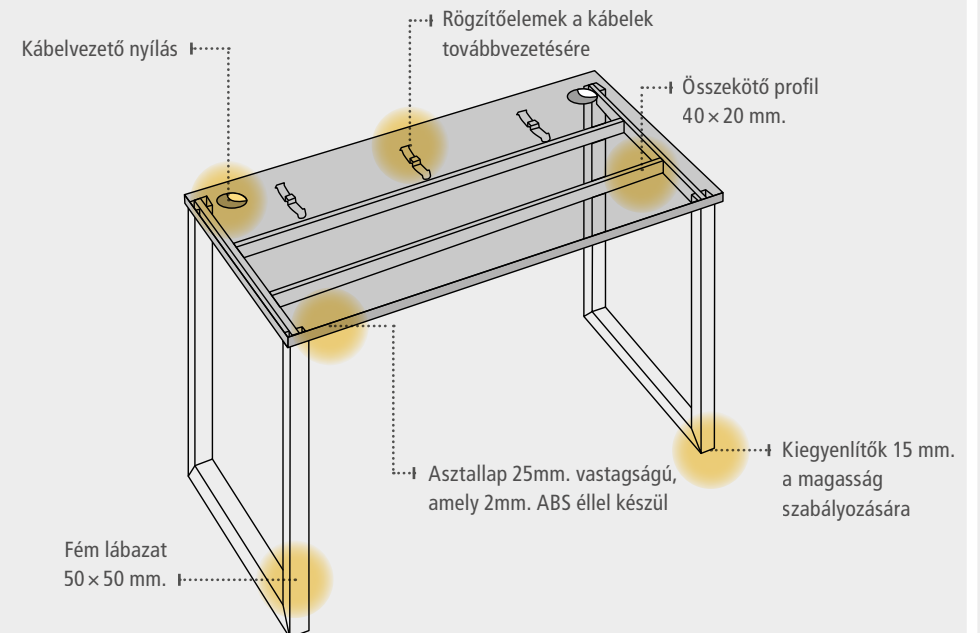



## TÁRGYALÓASZTALOK – Kábelevelvezető nyílás nélkül



UJ O 1400 140 × 75,5 × 80



UJ O 1400 R 140 × 75,5 × 80



UJ O 1600 160 × 75,5 × 80



UJ O 1600 R 160 × 75,5 × 80



UJ O 1800 180 × 75,5 × 80



UJ O 1800 R 180 × 75,5 × 80

## UNI – MŰSZAKI LEÍRÁS HOSSZANTILÁNC

Láncasztal  
US O 1600 R

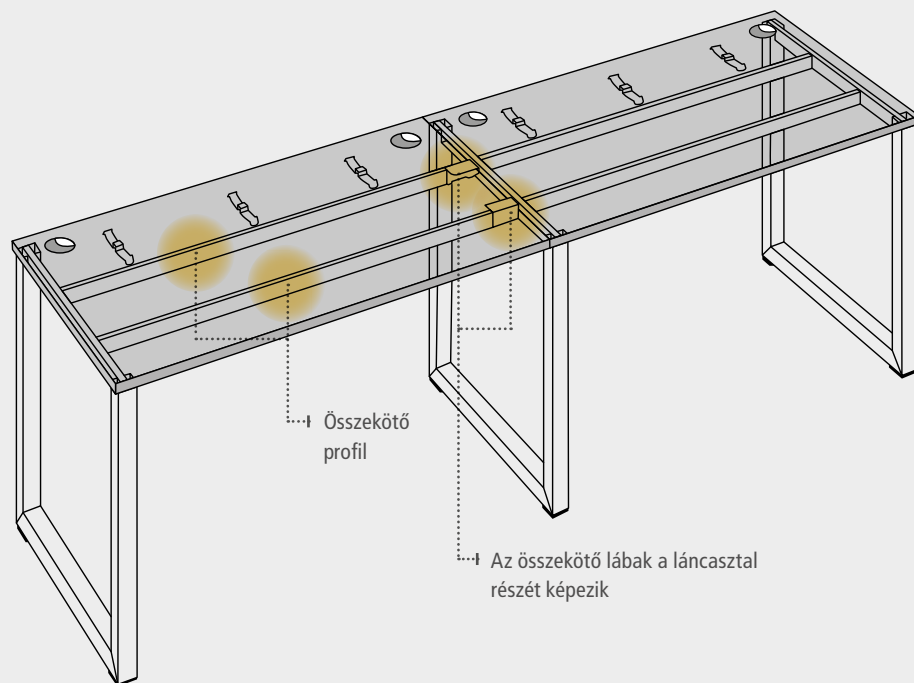

Alap asztal  
US O 1600

Összekötő  
profil

Az összekötő lábak a láncasztal  
részét képezik

Fém színek



Fehér RAL 9016

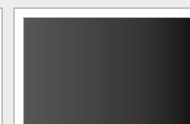

Fekete RAL 9005

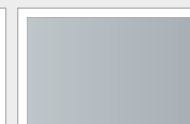

Szürke RAL 9006

## Ellenálló és praktikus alkalmazhatóság.

Magasságállítás

Rejtett kábelezés

Elegáns fémlábazat

### Munkalapok

- A HOBIS Cross munkalapok optimális méretei és alakjai lehetővé teszik a teljes munkafelület ergonomikus és hatékony használatát.
- A 25 mm-es munkalap vastagsága és az alapos kivitelezése biztosítja, hogy a munkapadokat akár 100 kg-ig is egyenletesen terhelhesse.
- Az ABS 2 mm-es élék védik a GATE asztalokat minden gondatlan kezeléstől.
- A számítógépből vagy asztali lámpából származó kábelek már nem zavarják az íróasztalt. A munkalapon praktikus kábelvezetők találhatók, amelyek segítségével egyszerűen rendezheti a kábeleket a munkalap alá, és rögzítheti az előkészített kábeltartókba.

### Lábazat

- Az elegáns fém lábak zseniális felépítésűek, amelyek lehetővé teszik a kábelek vezetését a láb belsőjében lévő tartóból a padlóig.
- Nincs tökéletesen sík padlója. Nem fontos. A lábakat állítható magasságú kiegyenlítővel láttuk el, amelyek felhasználásával akár 15 mm-rel is kompenzálhatjuk a padlón lévő egyenlőtlenségeket. Tehát a tökéletes síkra állíthatja az asztalt.
- A HOBIS Gate sorozatban összesen 51 egyenes, sarok, tárgyaló és kiegészítő asztalt kínálunk.

### Összeszerelés

- A könnyű kezelés és szállítás érdekében több külön csomagban szétszott asztalokat szállítunk. Ezeket gondosan kartonba csomagolják, és címkével látják el. A csatlakozóelemek a csomag részét képezik.
- Amennyiben, úgy dönt, hogy összeszereli, minden csomag tartalmaz egy szerelési útmutatót, amely lépésről lépésre végigvezeti Önt.



ökológia

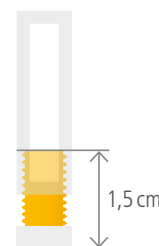

magasságszabályozás



rejtett kábelek



EÚ certifikát



5 év garancia



egyszerű szerelés



- 4 Gate
- 12 Uni
- 28 Cross
- 36 Flex
- 44 Konténerek
- 46 Kiegészítők
- 50 Elektromosan  
állítható asztalok







HOBIS CROSS akác / akác



*A rektifikációt a padló egyenetlenségeinek legfeljebb 1,5 cm-rel történő kiegyenlítésére használják*



*A deszkatartó lehetővé teszi a további asztalkiegészítők rögzítését, fémláb használata nélkül*



*A kábelvezetőt lecserélheti egy csatlakozó modulal anélkül, hogy meg kellene változtatni az asztalnyílás méreteit*





HOBIS CROSS dió / szürke



*A csatlakoztatási modulokat megtalálja a KIEGÉSZÍTŐ részben a 122. oldalon*



*Kábelek elrejtése – az egyszerű és eredeti kábelvezetés részletei a láb belsejében*



*A rögzítőelemek biztosítják a kábelek praktikus vezetését a munkalap alatt*



## MUNKAASZTALOK



CS 800 80 × 75,5 × 80



CS 1200 120 × 75,5 × 80



CS 1400 140 × 75,5 × 80



CS 1600 160 × 75,5 × 80



CS 1800 180 × 75,5 × 80



CE 800 80 × 75,5 × 60



CE 1200 120 × 75,5 × 60



CE 1400 140 × 75,5 × 60

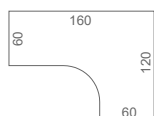
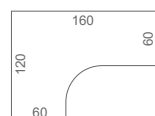
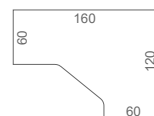
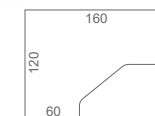
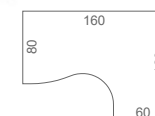
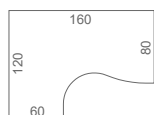
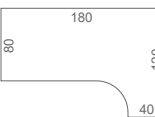
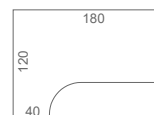
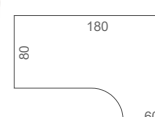
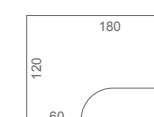

CE 1600 160 × 75,5 × 60

CE 60 L  
160 × 75,5 × 120 (60 × 60)CE 60 P  
160 × 75,5 × 120 (60 × 60)CEV 60 L  
160 × 75,5 × 120 (60 × 60)CEV 60 P  
160 × 75,5 × 120 (60 × 60)CE 2005 L  
160 × 75,5 × 120 (80 × 60)CE 2005 P  
160 × 75,5 × 120 (60 × 80)CE 1800 L  
180 × 75,5 × 120 (80 × 40)CE 1800 P  
180 × 75,5 × 120 (40 × 80)CE 1800 60 L  
180 × 75,5 × 120 (80 × 60)CE 1800 60 P  
180 × 75,5 × 120 (60 × 80)

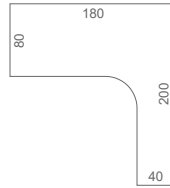

CE 1800 H L 180 × 75,5 × 200 (80 × 40)

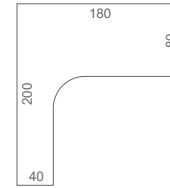

CE 1800 H P 180 × 75,5 × 200 (40 × 80)

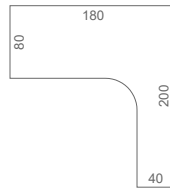

CE 1800 HR L 180 × 75,5 × 200 (80 × 40)

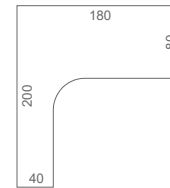

CE 1800 HR P 180 × 75,5 × 200 (40 × 80)

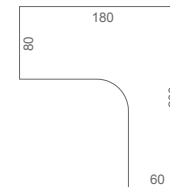

CE 1800 60 H L 180 × 75,5 × 200 (80 × 60)

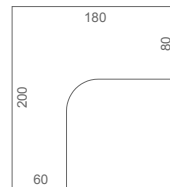

CE 1800 60 H P 180 × 75,5 × 200 (60 × 80)

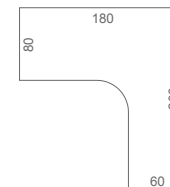

CE 1800 60 HR L 180 × 75,5 × 200 (80 × 60)

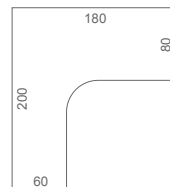

CE 1800 60 HR P 180 × 75,5 × 200 (60 × 80)

## KIEGÉSZÍTŐ ASZTALOK



CP 1200 1 120 × 75,5 × 80



CP 1200 3 120 × 75,5 × 80



CP 1600 1 160 × 75,5 × 80



CP 1600 3 160 × 75,5 × 80



CP 900 L 80 × \_ × 80



CP 900 P 80 × \_ × 80



CP 901 L 80 × 75,5 × 80



CP 901 P 80 × 75,5 × 80



CP 800 80 × \_ × 80



CP 801 80 × 75,5 × 80

CP 21 L  $\varnothing 100 \times 75,5 \times (60 \times 60)$ CP 21 P  $\varnothing 100 \times 75,5 \times (60 \times 60)$ CP 22 L  $\varnothing 120 \times 75,5 \times (80 \times 60)$ CP 22 P  $\varnothing 120 \times 75,5 \times (60 \times 80)$ 

CP 160 160 × 75,5 × 60



CP 120 120 × 75,5 × 40



CP 80 80 × 75,5 × 40



CP 60 60 × 75,5 × 40



## TÁRGYALÓASZTALOK – Kábelvezető nyílás nélkül



CJ 800 80 × 75,5 × 80



CJ 1200 120 × 75,5 × 80



CJ 1400 140 × 75,5 × 80



CJ 1600 160 × 75,5 × 80



CJ 1800 180 × 75,5 × 80



CJ 200 200 × 75,5 × 110

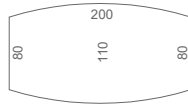

## CROSS – MŰSZAKI LEÍRÁS

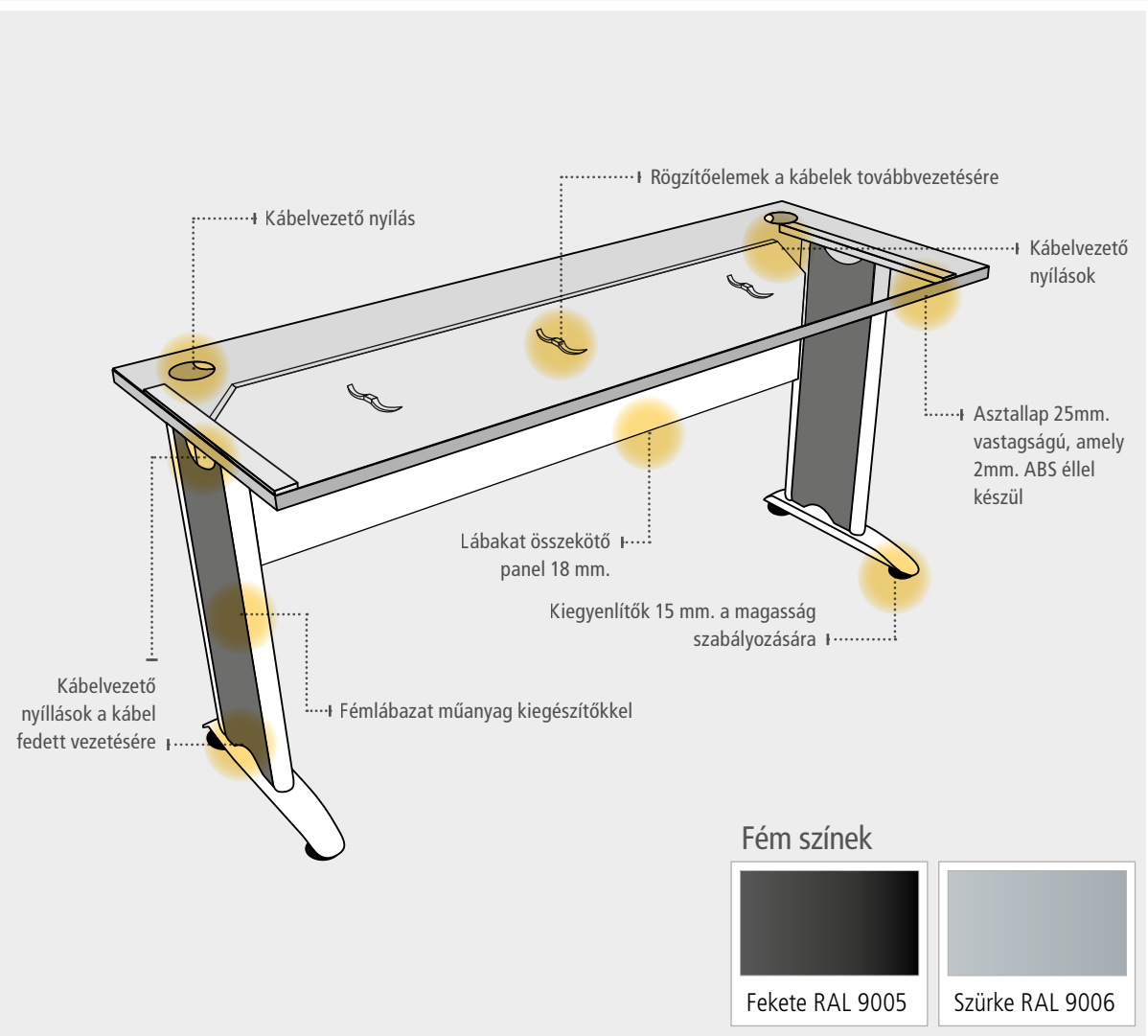

A méretek cm-ben vannak megadva **szélesség × magasság × mélység**

## Elegáns kivitelezés és a műszaki megoldás eredetisége.

### Munkalapok

- A HOBIS Flex munkalapok optimális méretei és alakjai lehetővé teszik a teljes munkafelület ergonomikus és hatékony használatát.
- A 25 mm-es munkalap vastagsága és az alapos kivitelezése biztosítja, hogy a munkapadokat akár 100 kg-ig is egyenletesen terhelhesse.
- Az ABS 2 mm-es élek védik a GATE asztalokat minden gondatlan kezeléstől.
- A számítógépből vagy asztali lámpából származó kábelek már nem zavarják az íróasztalt. A munkalapon praktikus kábelvezetők találhatók, amelyek segítségével egyszerűen rendezheti a kábeleket a munkalap alá, és rögzítheti az előkészített kábeltartókba.

### Lábazat

- Az elegáns fém lábak zseniális felépítésűek, amelyek lehetővé teszik a kábelek vezetését a láb belső részében lévő tartóból a padlóig.
- Az Ön számára a megtakarítás a hosszanti láncolás lehetőségét jelenti, melyet akkor fog értékelni, ha több asztal áll egymás mellett. A sorban az első asztal szabványos, és hozzá csatolódnak az ún. láncolásasztalok. A csatlakozási ponton nincs szükség lábra, így minél több asztal kerül egymáshoz, annál nagyobb a megtakarítás. Minden Flex asztalon lehetőség van hosszanti láncolásra (39. ábra).
- A HOBIS Flex sorozatban összesen 65 egyenes, sarok, tárgyaló és kiegészítő asztalt kínálunk.

Magasságállítás  
Gazdaságos láncolási rendszer  
Kábelvezető csatorna

### Összeszerelés

- A könnyű kezelés és szállítás érdekében több külön csomagban szétosztott asztalokat szállítunk. Ezeket gondosan kartonba csomagolják, és címkékkel látják el. A csatlakozóelemek a csomag részét képezik.
- Amennyiben, úgy dönt, hogy összeszereli, minden csomag tartalmaz egy szerelési útmutatót, amely lépésről lépésre végigvezeti Önt.

- 4 Gate
- 12 Uni
- 28 Cross
- 36 Flex
- 44 Konténerek
- 46 Kiegészítők
- 50 Elektromosan állítható asztalok







HOBIS FLEX akác / fehér



*A rektifikációt a padló egyenetlenségeinek 1,5 cm-rel történő kiegyenlítésére használják*



*A kábelcsatorna helyet biztosít a kábelek vezetésehez és az elektromos berendezések tárolásához*



*A kábelvezetőt lecserélheti egy csatlakozó modullal anélkül, hogy meg kellene változtatni az asztalnyílás méreteit*





HOBIS FLEX akác / akác



*A csatlakoztatási modulokat megtalálja a KIEGÉSZÍTŐ részben a 122. oldalon*



*Az asztalok láncolása lehetővé teszi a fém lábak megtakarítását az összeállításban*



*Folyamatos kábelezés az asztalok láncolásakor*

## MUNKAASZTALOK



FS 800 80 × 75,5 × 80



FS 800 R 80 × 75,5 × 80



FS 1200 120 × 75,5 × 80



FS 1200 R 120 × 75,5 × 80



FS 1400 140 × 75,5 × 80



FS 1400 R 140 × 75,5 × 80



FS 1600 160 × 75,5 × 80



FS 1600 R 160 × 75,5 × 80



FS 1800 180 × 75,5 × 80



FS 1800 R 180 × 75,5 × 80



FE 800 80 × 75,5 × 60



FE 800 R 80 × 75,5 × 60



FE 1200 120 × 75,5 × 60



FE 1200 R 120 × 75,5 × 60



FE 1400 140 × 75,5 × 60



FE 1400 R 140 × 75,5 × 60



FE 1600 160 × 75,5 × 60



FE 1600 R 160 × 75,5 × 60

FE 60 L  
160 × 75,5 × 120 (60 × 60)FE 60 P  
160 × 75,5 × 120 (60 × 60)



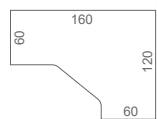

FEV 60 L  
160 × 75,5 × 120 (60 × 60)

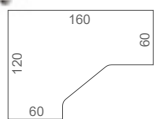

FEV 60 P  
160 × 75,5 × 120 (60 × 60)

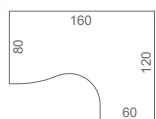

FE 2005 L  
160 × 75,5 × 120 (80 × 60)

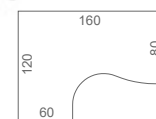

FE 2005 P  
160 × 75,5 × 120 (60 × 80)

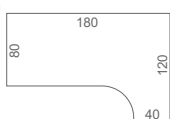

FE 1800 L  
180 × 75,5 × 120 (80 × 40)

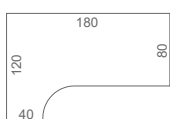

FE 1800 P  
180 × 75,5 × 120 (40 × 80)

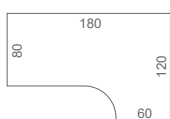

FE 1800 60 L  
180 × 75,5 × 120 (80 × 60)

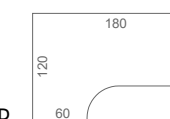

FE 1800 60 P  
180 × 75,5 × 120 (60 × 80)

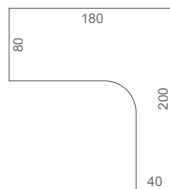

FE 1800 H L  
180 × 75,5 × 200 (80 × 40)

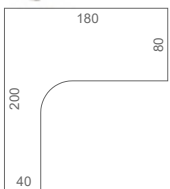

FE 1800 H P  
180 × 75,5 × 200 (40 × 80)

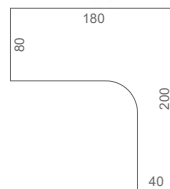

FE 1800 HR L  
180 × 75,5 × 200 (80 × 40)

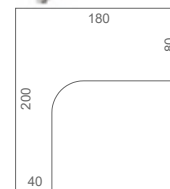

FE 1800 HR P  
180 × 75,5 × 200 (40 × 80)

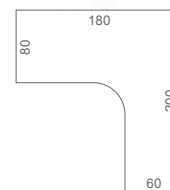

FE 1800 60 H L  
180 × 75,5 × 200 (80 × 60)

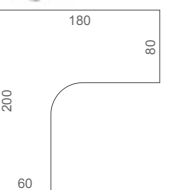

FE 1800 60 H P  
180 × 75,5 × 200 (60 × 80)

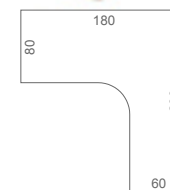

FE 1800 60 HR L  
180 × 75,5 × 200 (80 × 60)

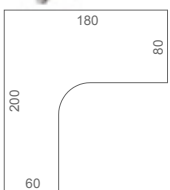

FE 1800 60 HR P  
180 × 75,5 × 200 (60 × 80)

## KIEGÉSZÍTŐ ASZTALOK



FP 1200 1  
120 × 75,5 × 80



FP 1200 3  
120 × 75,5 × 80



FP 1600 1  
160 × 75,5 × 80



FP 1600 3  
160 × 75,5 × 80



FP 900 L  
80 × \_ × 80



FP 900 P  
80 × \_ × 80



FP 901 L  
80 × 75,5 × 80



FP 901 P  
80 × 75,5 × 80



FP 800  
80 × \_ × 80



FP 801  
80 × 75,5 × 80

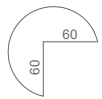

FP 21 L  $\varnothing 100 \times 75,5 \times (60 \times 60)$

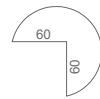

FP 21 P  $\varnothing 100 \times 75,5 \times (60 \times 60)$

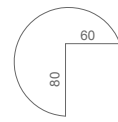

FP 22 L  $\varnothing 120 \times 75,5 \times (80 \times 60)$

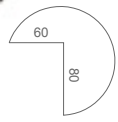

FP 22 P  $\varnothing 120 \times 75,5 \times (60 \times 80)$



FP 160 160 × 75,5 × 60



FP 120 120 × 75,5 × 40



FP 80 80 × 75,5 × 40



FP 60 60 × 75,5 × 40

# TÁRGYALÓASZTALOK – Kábelvezető nyílás nélkül



FJ 800 80 × 75,5 × 80



FJ 800 R 80 × 75,5 × 80



FJ 1200 120 × 75,5 × 80



FJ 1200 R 120 × 75,5 × 80



FJ 1400 140 × 75,5 × 80



FJ 1400 R 140 × 75,5 × 80



FJ 1600 160 × 75,5 × 80



FJ 1600 R 160 × 75,5 × 80



FJ 1800 180 × 75,5 × 80



FJ 1800 R 180 × 75,5 × 80



FJ 200 200 × 75,5 × 110

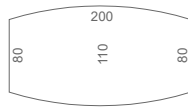

## FLEX – MŰSZAKI LEÍRÁS

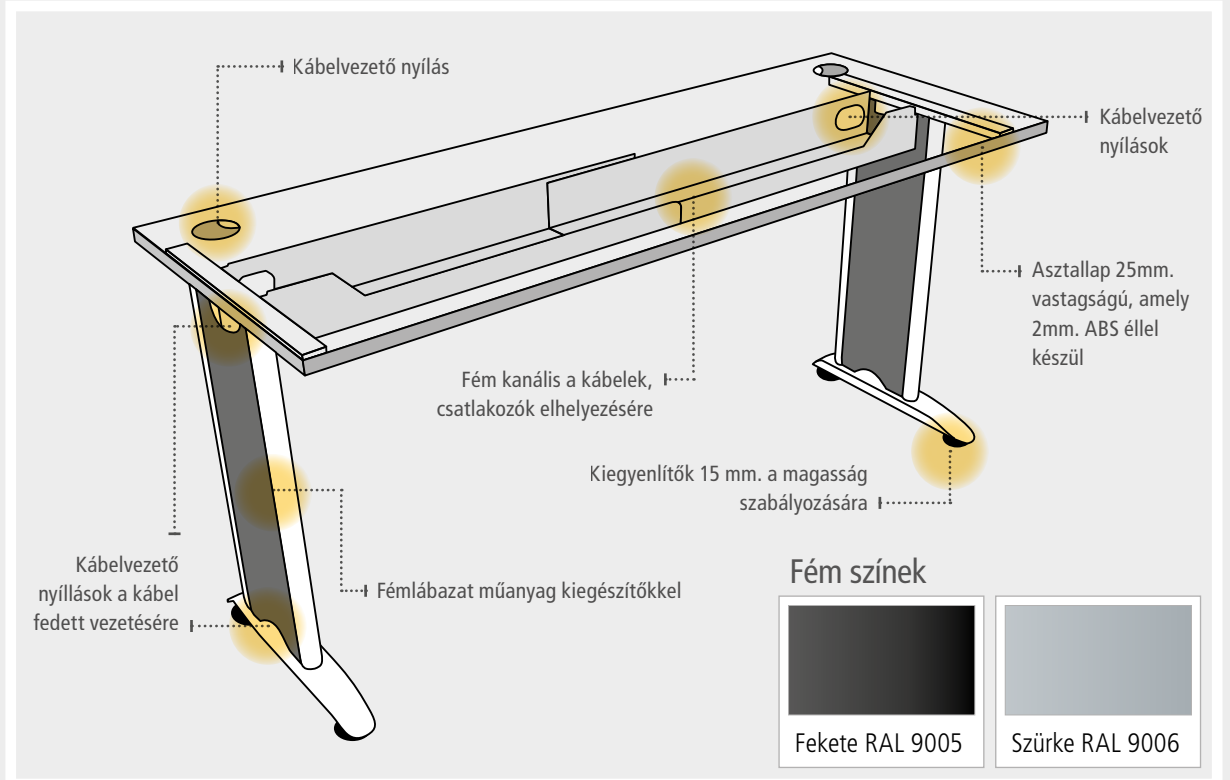



# ASZTAL KONTÉNEREK

Központi zár

STOP-CONTROL rendszer

Alapos ragasztású ABS élekkel

*Minden a helyén van, de mégis kéznél!*

## Szekrénytest

- A konténereket általában asztalok alá helyezik. Kerekekkel vannak felszerelve, így szükség szerint mozgathatja őket.
- Kivételt képez a K 25 C modell, amely nem rendelkezik kerekekkel, hanem siklókkal. Olyan magasak, mint a HOBIS asztalok, és az asztal mellé helyezésével elérhetjük az asztalok munkafelületének meghosszabbítását.
- A szekrénytest és a fiók elülső részét 2 mm-es ABS él védi.

## Fiókok

- Vannak olyan modellek, amelyek 5, 4 vagy 3 fiókkal rendelkeznek. A K 22 ZSC modell egy fiókot kínál a felfüggeszthető dossziéokra és egy standard fiókot.
- A konténereket központi zárral ellátott zárral láttuk el. Egy zár zárja az összes fiókot, és minden zárhoz 2 kulcsot kap.
- A praktikus „szerkentyű” választható szervező és eredeti térbeli válaszfalak, amelyek a konténer részét képezik. A ceruzák, gemkapcsok és más irodaszerek rendezettek lesznek a fiókban.

- A STOP CONTROL rendszer biztosítja az egyik nyitott fiók blokkolja a többiek kinyitásának lehetőségét. Nem kell tartania a konténer felborulásától, ill. az esetleges kézsérüléstől sem. Ez a mechanizmus az számos európai országban kötelező.
- **A Figyelem!** A gazdaságos három fiókos modellnek K 23 nincs zárja vagy STOP CONTROL rendszere!
- A fiókok teherbírása 25 kg. Műanyag, vagyis könnyen tisztítható és könnyen karbantartható.
- A konténereket összeszerelve, kartonba csomagolva szállítjuk. Csak szerelje fel a felső részt, valamint a fiókok elülső részét és kész.



ökológia



centrális zár



STOP-CONTROL



EÚ certifikát



5 év garancia



egyszerű szerelés



K 22 ZSC 40 × 60 × 60  
Alsó fiók a függő dossziéokra



K 22 ZSC 80 40 × 60 × 80  
Felső lap mélysége 80cm.

Zár nélkül



K 23 40 × 60 × 60  
Felső lap mélysége 60cm.

Zár nélkül



K 23 80 40 × 60 × 80  
Felső lap mélysége 80cm.



K 24 C 40 × 60 × 60  
Felső lap mélysége 60cm.



K 24 C 80 40 × 60 × 80  
Felső lap mélysége 80cm.

- 4 Gate
- 12 Uni
- 28 Cross
- 36 Flex
- 44 Konténerek
- 46 Kiegészítők
- 50 Elektromosan állítható asztalok



**Kivehető szerkezet** a felfüggeszthető dossziéokra



**2 mm ABS él** védi a konténert a sérülésektől

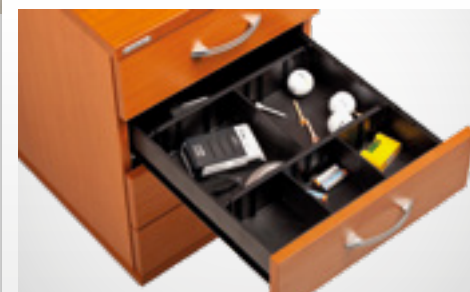

**Az állítható elválasztók** minden tartály részét képezik



**K 25 C 40 × 75,5 × 60**  
Konténer az asztalhoz



**K 25 C 80 40 × 75,5 × 80**  
Felső lap mélysége 80cm.



**SK 20 39 × 20 × 52,5**  
Lábat a konténerekhez

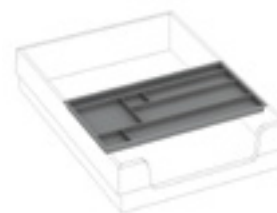

**THBN**  
Tolltartó a konténerekhez

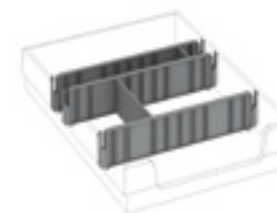

**DPN**  
Fiókfelosztó elemek



**UCO**  
**USN USH**  
Fogantyúk választhatók 3 variánsból

# ASZTAL KIEGÉSZÍTŐK

*A részleteken sok múlik.*

Praktikus és elegáns

Minden asztaltípushoz

Egyedi részletmegoldások

- A kiegészítők ötleteinek és igényeinek megfelelően egészítik ki a munkahely jellegét.
- A paravánok diszkréten elkülönítik az egymással szemben vagy egymás mellett ülő kollégákat.
- A bővítmények örömmel tárolják az apró tárgyakat, amelyek egyébként az asztalon hevernének.
- Az asztalokhoz tartozó további szekrények tárhelyet biztosítanak, és kibővítik az asztal szerelvényének tárolási területét.
- A számítógépet a tárolórendszerek, a billentyűzeti polc vagy a kábelcsatornák vigyázzák.
- Minden kiegészítő olyan rögzítőrendszert tartalmaz, amely biztosítja a helytárolást.



EÜ certifikát



5 év garancia



egyszerű szerelés



ökológia



**A kihúzható polccal a billentyűzetet a munkalap alá helyezi**



**A kihúzható szekrény bőséges és könnyen hozzáférhető tárolóhelyet biztosít**



**Paraván rögzítése az asztallap széléhez**



**Paraván rögzítése két asztal között**





- 4 Gate
- 12 Uni
- 28 Cross
- 36 Flex
- 44 Konténerek
- 46 Kiegészítők
- 50 Elektromosan állítható asztalok



dió / szürke

## SZEKRÉNYEK AZ ASZTALOKHOZ, EGYFORMA MAGASSÁGÚAK, MINT AZ ASZTALOK – 75,5 cm



SP 40 40 40 × 75,5 × 40  
Kiegészítő szekrény az asztalhoz



SP 80 40 80 × 75,5 × 40  
Kiegészítő szekrény az asztalhoz



SPZ 80 40 80 × 75,5 × 40  
Kiegészítő szekrény az asztalhoz zárral



SPRZ 80 40 L 80 × 75,5 × 40  
Kiegészítő szekrény az asztalhoz zárral



SPRZ 80 40 P 80 × 75,5 × 40  
Kiegészítő szekrény az asztalhoz zárral



SP 80 60 80 × 75,5 × 60  
Kiegészítő szekrény az asztalhoz



SPZ 80 60 80 × 75,5 × 60  
Kiegészítő szekrény az asztalhoz zárral



SPRZ 80 60 L 80 × 75,5 × 60  
Kiegészítő szekrény az asztalhoz zárral



SPRZ 80 60 P 80 × 75,5 × 60  
Kiegészítő szekrény az asztalhoz zárral



SPKZ 80 60 L 80 × 75,5 × 60  
Kiegészítő szekrény az asztalhoz centráliszárral



SPKZ 80 60 P 80 × 75,5 × 60  
Kiegészítő szekrény az asztalhoz centráliszárral

## KIHÚZHATÓ SZEKRÉNYEK



SPVZ 3 L 40 × 117,7 × 80  
Zárral



SPVZ 3 P 40 × 117,7 × 80  
Zárral



JD 200 200 × 110  
Hordó alakú asztallap 200



JD 60 ø 60  
Kör alakú asztallap 60



SPP 14 × 0,2 × 5,5  
Összekötő fémlap



SPD 3,5 × 3,5 × 2,5  
Összekötő műanyag háromszög

## MUNKATERÜLET ELRENDEZÉSE

## ASZTALI PARAVÁNOK

Rögzítés, két asztal közé



PA 800 S 75 × 40  
PA 1200 S 115 × 40  
PA 1400 S 135 × 40  
PA 1600 S 155 × 40  
PA 1800 S 175 × 40

## ASZTALI PARAVÁNOK

Rögzítés, asztal szélére



PA 800 H 75 × 40  
PA 1200 H 115 × 40  
PA 1400 H 135 × 40  
PA 1600 H 155 × 40  
PA 1800 H 175 × 40

## RÁTÉT PULT

Rögzítés, asztal szélére



NA 800 80 × 30 × 24  
NA 1200 120 × 30 × 24  
NA 1400 140 × 30 × 24

## RÁTÉT PULT

Rögzítés, asztal szélére



NA 1600 160 × 30 × 24  
NA 1800 180 × 30 × 24



PT 301 36 × 3,2 × 22  
Forgó tolltartó az asztal alatt  
(fehér, fekete)

## CENTRÁLIS FÉMLÁBAZAT (szürke, fekete)



CNK 525 450  
ø 45 × 52,5  
Centrális fém lábázat



CNK 670 450  
ø 45 × 67  
Centrális fém lábázat



CNK 730 250  
ø 25 × 73  
Tubus fém lábázat



CNK 730 450  
ø 45 × 73  
Centrális fém lábázat



CNK 730 600  
ø 60 × 73  
Centrális fém lábázat



CNO 730 700  
70 × 73  
Centrális fém lábázat



RK 14  
ø 6 × 72-74,5  
Tubus fém lábázat

## KIEGÉSZÍTŐK – PC



KUK 120-180 × 9 × 15  
Univerzális kábelcsatorna  
120-180 cm-es asztalokhoz  
(fehér, szürke, fekete)



KOV 600 53 × 8,2 × 11  
Kábelrendező a csomag 2 db. tartalmaz  
(fehér, szürke, fekete)



VHS D 70 × 40  
A kihúzható polc  
a billentyűzetre laminát



VHS 56 × 8 × 33  
A kihúzható polc a billentyűzetre  
műanyag (szürke, fekete)



PC BELT 17 × \_ × 28  
(fehér, szürke, fekete)



PC RACK  
szélesség 13,4-23,4  
magasság 34-54  
(fehér, szürke, fekete)



PC MOBIL  
26 × 33 × 36  
(szürke, fekete)



KSV 20  
Kábelvezető  
(szürke)



KSV 33  
Kábelvezető a Montion asztalokhoz  
(szürke)



KOS 1  
Kábelvezető



KOS 2  
Kábelvezető a Montion asztalokhoz



D KOS 500  
Asztal alá



D KOS 501  
Asztal szélére



D KOS 502  
Kábelvezető nyílásba

### Sorkapcsok a KOS 1 és KOS 2 felszereléséhez

Elérhető színek: fehér, szürke, fekete



### Akusztikus paravánok 86 old.

Az asztali és partíciós paravánok rendszere, amelyek csökkentik az irodai zajokat és minden, ami a HOBIS íróasztalhoz szerelhető, az egy külön fejezetben megtalálható.

A méretek cm-ben vannak megadva szélesség × magasság × mélység



## MOTION ■ ERGO ■ DUAL ■ UNI ■ TRIGON

- Ülve tanulunk és dolgozunk. A helytelen és hosszú távú ülés manapság a civilizáció betegsége, amely már az iskoláskorú gyermekeket is érinti. A test és különösen a gerinc egyoldalú terhelésnek indul.
- Az ülő helyzet összenyomja a csigolyaközi porckorongokat, és idővel elfajulnak, ez gyakran fájdalmas.
- Az intervertebrális lemez megdagadása az ágyéki és a nyaki gerincben, gerincműtét utáni állapotok, gerincferdülés, fejfájás, szédülés...
- A hosszú távú ülés problémáját az ülés és az ülés váltakozásával oldják meg. Állva összekötjük a hasi és a hátizmokat, és ezzel feloldjuk az intervertebrális lemezek nyomását.
- Az állítható magasságú MOTION asztal és a megfelelő szék az Ön magasságához igazodik és elbírja a súlyát, ezáltal megkönnyítve a gerincét.
- Ezért a MOTION asztalokat megelőzőként vagy segítségként ajánljuk azoknak, akik már gerincproblémával küzdenek.



*MUDr. Richard Smíšek*

*Vezető szakember a hátfájás megelőzésében és kezelésében.*

*A gerinc (test) spirális stabilizálásának eredeti módszerét fejlesztette ki.*



- 4 Gate
- 12 Uni
- 28 Cross
- 36 Flex
- 44 Konténerek
- 46 Kiegészítők
- 50 Elektromosan állítható asztalok







MOTION ERGO tölgy / fehér

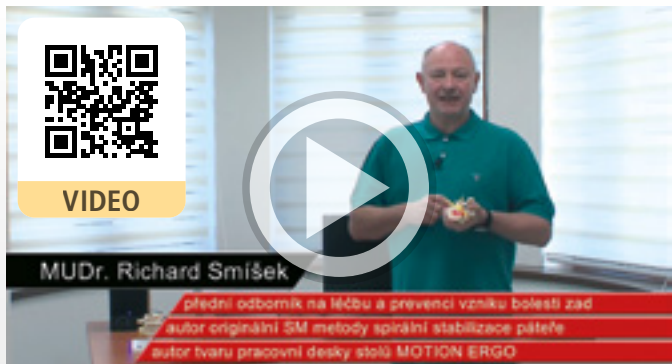

**MUDr. Richard Smíšek:**  
 „Miért fáj a hátunk? A megelőzés lehetőségei.“



Az állítható magasságú HOBIS Motion asztal megfelelő beállítása az ábra szerint.





MOTION DUAL, TRIGON, UNI szürke / fehér



VIDEO

**MOTION DUAL** – a kölcsönös kommunikáció lehetősége vitathatatlan előnye ez a megoldás.

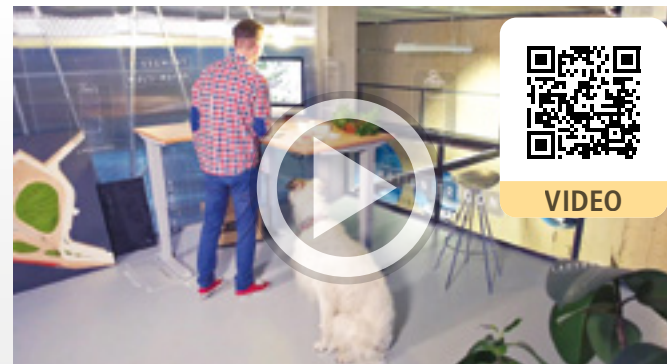

VIDEO

**MOTION TRIGON** – állítható magasságú asztalsarok munkalappal.

# HOZZÁNK IGAZODÓ ASZTALOK

- Az állítható magasságú asztalok fő előnye, hogy az emelő mechanizmus lehetővé teszi a munkafelület magasságának optimális beállítását az alakjához viszonyítva, ami a megfelelő üléshez szükséges feltétel.
- További előny az állás közbeni munkavégzés lehetősége. Az ülésellentétben a hát és lábak könnyítése. Összeségében javul a vérkeringés, és jobban érzi majd magát. Jobb gondolkodásra készíti, így könnyebben tud koncentrálni.



## MOTION ERGO

56. oldal

- Az eredeti, ergonomikus formájú deszka lehetővé teszi az alkar megtámasztását. Súlyukat eltávolítják, a trapéz izom enyhíti őket, és ez lehetővé teszi a nyaki izmok ellazulását.



## MOTION

57. oldal

- Ha nem tetszik az ergonomikus munkalap, akkor kapható egy standard munkalap.



## MOTION DUAL

58. oldal

- Duomunkahely egy lábazzal és két, egymástól függetlenül állítható munkalappal.
- A munkafelület vizuális elválasztásának lehetősége akusztikus paravánnal.



- Az elektromosan állítható magasságú MOTION asztalok megfelelnek az ergonómia és a minőség magas szintű követelményeinek.



ökológia



EU certifikát



5 év garancia



egyszerű szerelés



teherbírás 100kg

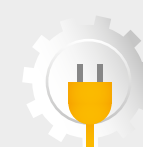

elektromos meghajtás



**Bónusz az egészségedért:**

- A vezérlés nagyon egyszerű. Az asztal beállításához nyomja meg a vezérlógombot. Biztosan értékelni fogja a MOTION asztali mechanizmus csendes és zökkenőmentes működését.

- Ha munka közben megváltoztatjuk az ülési helyzetünket állóvá, erre reagál a testünk, s így nagyobb lesz az energiafogyasztásunk, akár 40% -kal több kalóriát égethetünk el.



**MOTION UNI**

60. oldal

- A négy láb egyedi, robusztus talpát a maximális szilárdság és stabilitás jellemzi.
- A legnagyobb teherbírású sorozat – 100 kg egyenletes terhelés mellett.



**MOTION TRIGON**

61. oldal

- Sarok ergonomikus munkahely három lábon.
- Bőséges munkafelület és tökéletes stabilitás.

**Fémszínek**

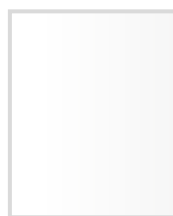

Fehér RAL 9016

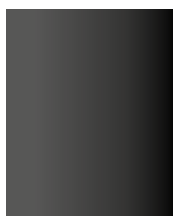

Fekete RAL 9005



Szürke RAL 9006

**2 típusú vezérlőegység**



Memóriás vezérlőegység

- |   |                                       |   |
|---|---------------------------------------|---|
| ✓ | Asztallap magasságának beállítása     | ✓ |
| 4 | A magasság tárolása a memóriában      | – |
| ✓ | A küszöb stop beállítása              | ✓ |
| ✓ | A konténer stop beállítása            | ✓ |
| ✓ | Kijelző                               | – |
| ✓ | A memória újraindítása (restartolása) | – |



Alapvezérlő egység



**MOTION ERGO**

## ergonomikus munkalap



VIDEO

**MŰSZAKI PARAMÉTEREK**

Állítható magasság (munkalappal)	<b>705—1 205 mm</b>
Súly (munkalappal)	<b>49—57 kg</b> (32 kg Asztallap nélkül)
Asztallap vastagsága	<b>25 mm, ABS 2 mm</b>
Maximális terhelés (teherbírás)	<b>100 kg</b> (egyenletes terhelés mellett)
Hozzávetőleges magasság a karakteréhez	<b>140—180 cm</b>
Emelési sebesség	<b>30 mm/s</b>
Csomagolás mérete (lemezek nélkül)	<b>1 100 × 230 × 250 mm</b>

**2 szegmentes**

705—1 205 mm

49—57 kg (32 kg Asztallap nélkül)

25 mm, ABS 2 mm

100 kg (egyenletes terhelés mellett)

140—180 cm

30 mm/s

1 100 × 230 × 250 mm

**3 szegmentes**

605—1 295 mm

53—61 kg (32 kg Asztallap nélkül)

25 mm, ABS 2 mm

100 kg (egyenletes terhelés mellett)

125—190 cm

30 mm/s

1 100 × 230 × 250 mm

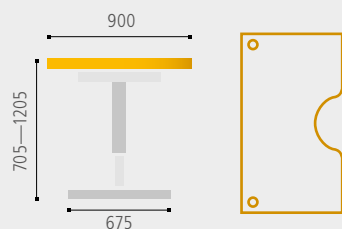
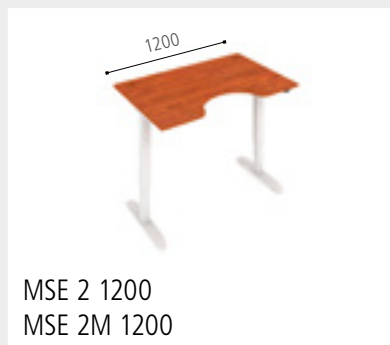
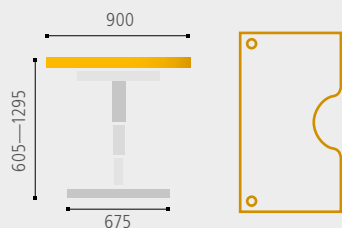
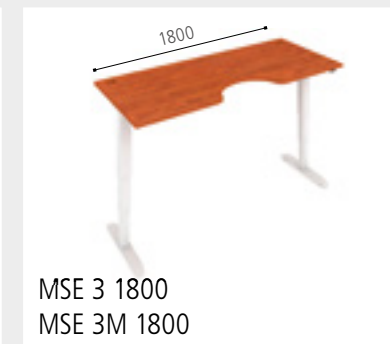
**MOTION ERGO****KÉT SZEGMENTES ALVÁZ**Alapvezérlővel  
Memória vezérlővel**HÁROM SZEGMENTES ALVÁZ**Alapvezérlővel  
Memória vezérlővel

egyenes munkalap

**MOTION**

ÁLLÍTHATÓ ASZTALOK

ASZTALOK

57

**Motor sebességváltóval**



**Motor részlete**



**KÉT SZEGMENTES ALVÁZ**

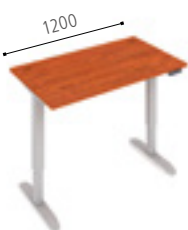

MS 2 1200  
MS 2M 1200

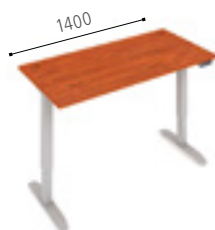

MS 2 1400  
MS 2M 1400

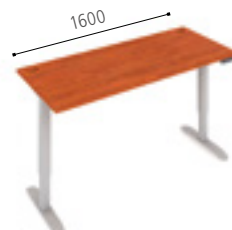

MS 2 1600  
MS 2M 1600

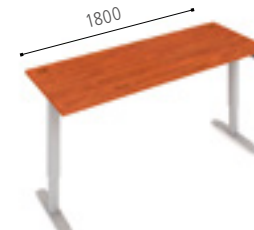

MS 2 1800  
MS 2M 1800

**MOTION**

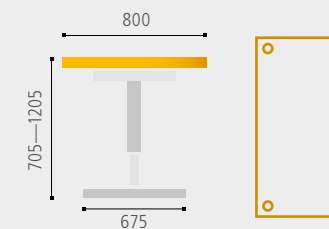

Alapvezérlővel  
Memória vezérlővel

**HÁROM SZEGMENTES ALVÁZ**



MS 3 1200  
MS 3M 1200

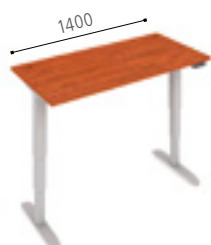

MS 3 1400  
MS 3M 1400



MS 3 1600  
MS 3M 1600



MS 3 1800  
MS 3M 1800

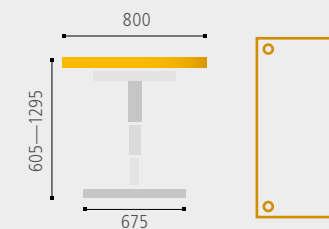

Alapvezérlővel  
Memória vezérlővel

A méretek cm-ben vannak megadva szélesség × magasság × mélység

**MOTION DUAL**

munkahely két személy számára



VIDEO

**MŰSZAKI PARAMÉTEREK**

Állítható magasság (munkalappal)  
Súly (munkalappal)  
Asztallap vastagsága  
Maximális terhelés (teherbírás)  
Hozzávetőleges magasság a karakteréhez  
Emelési sebesség  
Motorok száma

**2 szegmentes**

705—1 205 mm  
96—110 kg (53 kg Asztallap nélkül)  
25 mm, ABS 2 mm  
80 kg (egy asztallapra)  
140—180 cm  
30 mm/s  
2

**KIEGÉSZÍTÉS**

Univerzális teleszkópos kábelcsatorna

**3 szegmentes**

605—1 295 mm  
102—116 kg (58 kg Asztallap nélkül)  
25 mm, ABS 2 mm  
80 kg (egy asztallapra)  
125—190 cm  
30 mm/s  
2

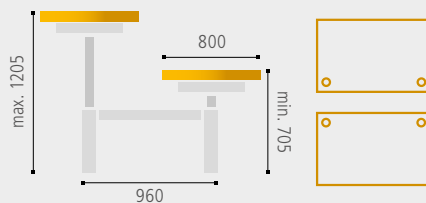
**MOTION DUAL****KÉT SZEGMENTES ALVÁZ**

Alapvezérlővel  
Memóriavezérlővel



MSD 2 1200  
MSD 2M 1200



MSD 2 1400  
MSD 2M 1400

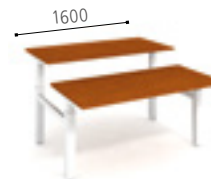

MSD 2 1600  
MSD 2M 1600

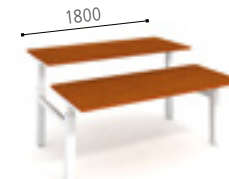

MSD 2 1800  
MSD 2M 1800

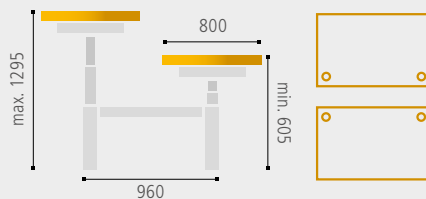
**HÁROM SZEGMENTES ALVÁZ**

Alapvezérlővel  
Memóriavezérlővel



MSD 3 1200  
MSD 3M 1200



MSD 3 1400  
MSD 3M 1400



MSD 3 1600  
MSD 3M 1600



MSD 3 1800  
MSD 3M 1800



## KÁRPITOZÁS SZÍNE



Bondai 6016 / KÉK



Bondai 8010 / ANTRACIT



Bondai 8078 / SZÜRKE

## MOTION DUAL ASZTALRA

## AKUSZTIKUS PARAVÁN

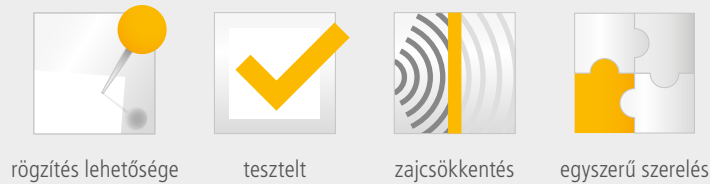

### PARAVÁNOK A KÉT SZEGMENTES ALVÁZHOZ

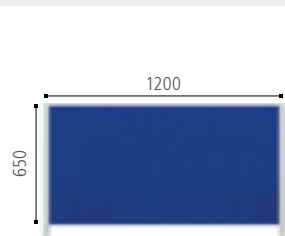

MSD TPA 2 1200

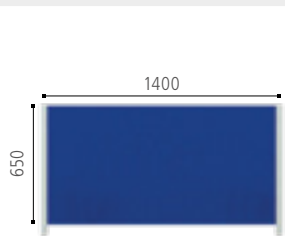

MSD TPA 2 1400

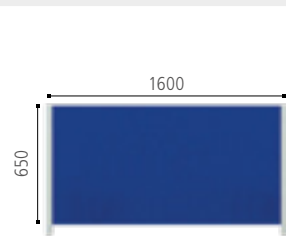

MSD TPA 2 1600

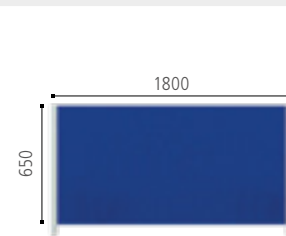

MSD TPA 2 1800

### MOTION PARAVÁNOK

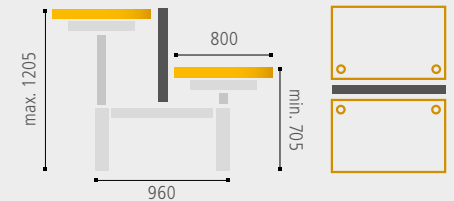

### PARAVÁNOK A HÁROM SZEGMENTES ALVÁZHOZ

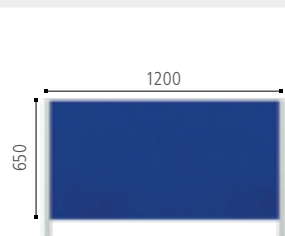

MSD TPA 3 1200

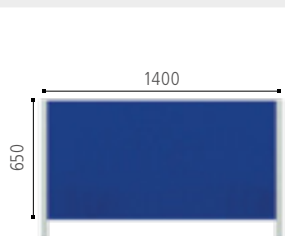

MSD TPA 3 1400

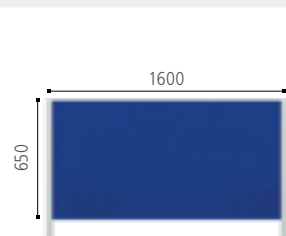

MSD TPA 3 1600

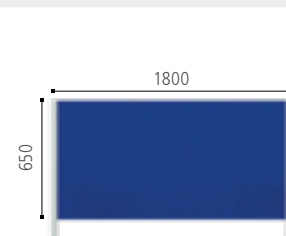

MSD TPA 3 1800

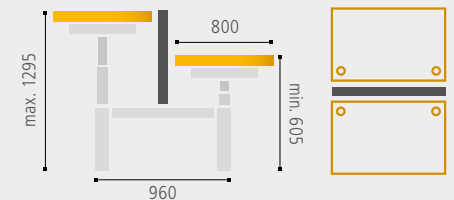

**MOTION UNI**

maximális szilárdság

**MŰSZAKI PARAMÉTEREK**

Állítható magasság (munkalappal)  
 Súly (munkalappal)  
 Asztallap vastagsága  
 Maximális terhelés (teherbírás)  
 Hozzávetőleges magasság a karakteréhez  
 Emelési sebesség  
 Motorok száma

**2 szegmentes**

705—1 205 mm

66—74 kg (49 kg Asztallap nélkül)

25 mm, ABS 2 mm

100 kg (egyenletes terhelés mellett)

140—180 cm

30 mm/s

2

**3 szegmentes**

605—1 295 mm

72—80 kg (55 kg Asztallap nélkül)

25 mm, ABS 2 mm

100 kg (egyenletes terhelés mellett)

125—190 cm

30 mm/s

2

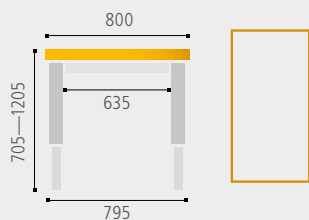
**MOTION UNI****KÉT SZEGMENTES ALVÁZ**

Alapvezérlővel  
 Memóriavezérlővel

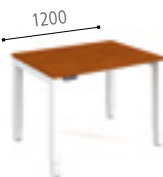

MSU 2 1200  
 MSU 2M 1200

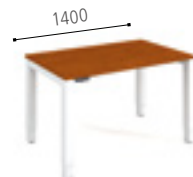

MSU 2 1400  
 MSU 2M 1400



MSU 2 1600  
 MSU 2M 1600

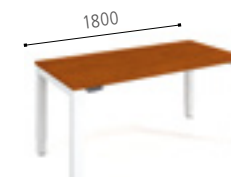

MSU 2 1800  
 MSU 2M 1800

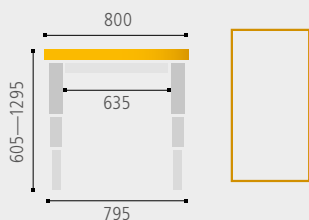
**HÁROM SZEGMENTES ALVÁZ**

Alapvezérlővel  
 Memóriavezérlővel

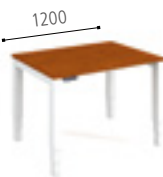

MSU 3 1200  
 MSU 3M 1200

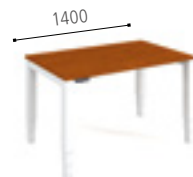

MSU 3 1400  
 MSU 3M 1400



MSU 3 1600  
 MSU 3M 1600

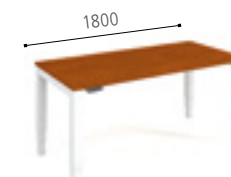

MSU 3 1800  
 MSU 3M 1800

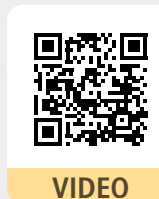

**MŰSZAKI PARAMÉTEREK**

Állítható magasság (munkalappal)  
 Súly (munkalappal)  
 Asztallap vastagsága  
 Maximális terhelés (teherbírás)  
 Hozzávetőleges magasság a karakteréhez  
 Emelési sebesség  
 Motorok száma

	2 szegmentes	3 szegmentes
Állítható magasság (munkalappal)	705—1 205 mm	645—1 305 mm
Súly (munkalappal)	63—65 kg (40 kg Asztallap nélkül)	68—70 kg (45 kg Asztallap nélkül)
Asztallap vastagsága	25 mm, ABS 2 mm	25 mm, ABS 2 mm
Maximális terhelés (teherbírás)	120 kg (egyenletes terhelés mellett)	120 kg (egyenletes terhelés mellett)
Hozzávetőleges magasság a karakteréhez	140—180 cm	125—190 cm
Emelési sebesség	35 mm/s	35 mm/s
Motorok száma	3	3

**KÉT SZEGMENTES ALVÁZ**



MST 2 60 P  
MST 2M 60 P



MST 2 60 L  
MST 2M 60 L



MST 2 2005 P  
MST 2M 2005 P



MST 2 2005 L  
MST 2M 2005 L

**HÁROM SZEGMENTES ALVÁZ**



MST 3 60 P  
MST 3M 60 P



MST 3 60 L  
MST 3M 60 L



MST 3 2005 P  
MST 3M 2005 P



MST 3 2005 L  
MST 3M 2005 L

**MOTION TRIGON**

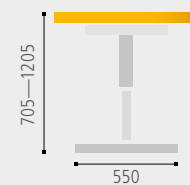

Alapvezérlővel  
Memóriavezérlővel

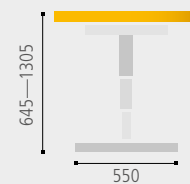

Alapvezérlővel  
Memóriavezérlővel



## SZEKRÉNYEK STRONG

### Szekrénytest

- A tartós anyagok és a minőségi szerelvények kizárólag az Európai Unióból származnak. A kifinomult kivitel és a precíz gyártás biztosítja a STRONG szekrények abszolút szilárdságát és stabilitását.
- A 2 mm-es ABS élek megvédik a szekrényeket a gondatlan kezelésektől.
- A hátlap mindkét oldalán a dekor színe látható, így a szekrények beépíthetők a térbe.
- A padlón álló szekrények egy 5 cm magas lábazon helyezhetők el, állítható magasságú lábakon (3 vagy 5 cm) vagy 5 cm magas tervező fémlábakon. A csomagolás nem tartalmazza a lábazatot és a lábakat, ezért külön kell megrendelni őket.

### Polcok

- A szokásos 25 mm-es polcvastagság biztosítja, hogy egy polcot 80 kg-ig egyenletesen terhelhessünk. A polcokat a véletlen elmozdulás ellen biztosítják.
- A tárhely alapmagassága a standard dosszié magasságához igazodik. Szükség esetén nagyon könnyű megváltoztatni a polcok helyzetét és az igényekhez igazítani a helyet.

### Ajtók

- Választhat teljes és üveg ajtókat. A tömör ajtó 2 mm-es ABS éllel rendelkezik, amely megvédi az ajtót a nem kívánt gondatlan kezeléstől.
- Ha üvegezett ajtót választ, akkor Önön múlik, hogy teljes- vagy listázott üvegajtó legyen.

Valamennyi ajtó minőségi szerelvényekkel és

- Blum csuklópánttal rendelkezik, élettartam garanciával. A csendes és sima záródást ütköző csillapítók biztosítják.

## Szerkezeti szilárdság és nagy polcterhelés.

- Kínálatunkban redőnyös szekrényeket is talál, minden bizonnyal értékelné fogja a egyedi arculatát, és megbízható nyitási mechanizmusát.
- STRONG szekrényeket egy- vagy kétpontos zárral kínálunk (70–71. Oldal)

### Összeszerelés

- A könnyű kezelés és szállítás érdekében több külön csomagra osztva szállítunk. Ezeket gondosan laminált kartonba csomagolják, és egyértelmű címkékkel vannak ellátva.
- Ha önálló szerelés mellett dönt, minden csomag része egy áttekinthető szerelési kézikönyv, amely lépésről lépésre végigvezeti Önt.

Ajtózáró csappantyúk

Szerkezeti szilárdság

A szokásosnál nagyobb polcterhelés 80 kg





62 Strong  
72 Drive



## STRONG



HOBIS STRONG dió / szürke



**Rektifikálás** – a mellékelt imbuszkulcs segítségével könnyen megoldható az egyenetlen padló



25 mm vastag **polcok** és megbízható csatlakozási rendszer garantálja az egész szekrény kiváló szilárdságát és stabilitását





HOBIS STRONG akác / szürke



*Az ajtócsappantyú biztosítja az ajtó csendes és lassú bezárását*

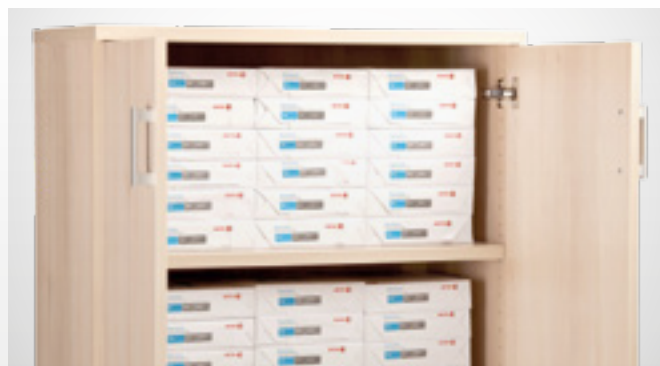

*A polcok normál feletti, 80 kg-os terhelhetőségét állami vizsgálati laboratóriumi igazolás bizonyítja*



Polcterhelési igazolás

## STRONG



S 5 80 80 × 192 × 40



S 5 80 00 80 × 192 × 40



S 5 80 01 80 × 192 × 40



S 5 80 61 80 × 192 × 60



S 5 80 03 80 × 192 × 40



S 5 80 04 80 × 192 × 40



S 5 80 05 80 × 192 × 40



S 5 80 06 80 × 192 × 40



S 5 80 07 80 × 192 × 40



S 5 80 08 80 × 192 × 40



S 5 80 09 80 × 192 × 40



S 5 80 10 80 × 192 × 40



S 5 80 11 80 × 192 × 40



S 5 80 12 80 × 192 × 40



SR 5 40 × 192 × 40



SRV 5 80 × 192 × 40



SRV 5 01 L 80 × 192 × 40



SRV 5 01 P 80 × 192 × 40



S 3 80 80 × 115,2 × 40



S 3 80 01 80 × 115,2 × 40



S 3 80 02 80 × 115,2 × 40

SZ 3 80 03 80 × 115,2 × 40  
Zárható a felső fiók és az ajtó

S 3 80 04 80 × 115,2 × 40



S 3 80 05 80 × 115,2 × 40



SZ 3 80 07 L  
80 × 115,2 × 40  
Zárral



SZ 3 80 07 P  
80 × 115,2 × 40  
Zárral



S 3 80 08  
80 × 115,2 × 40



S 3 80 09  
80 × 115,2 × 40



S 3 40  
40 × 115,2 × 40



S 3 40 01 L  
40 × 115,2 × 40



S 3 40 01 P  
40 × 115,2 × 40



S 3 40 02 L  
40 × 115,2 × 40



S 3 40 02 P  
40 × 115,2 × 40



S 3 40 03 L  
40 × 115,2 × 40



S 3 40 03 P  
40 × 115,2 × 40



SR 3  
40 × 115,2 × 40



SRV 3 80 × 115,2 × 40



SRV 3 01 L 80 × 115,2 × 40



SRV 3 01 P 80 × 115,2 × 40



S 2 80  
80 × 76,8 × 40



S 2 80 01  
80 × 76,8 × 40



S 2 80 02  
80 × 76,8 × 40



SZ 2 80 03 L  
80 × 76,8 × 40  
Zárral



SZ 2 80 03 P  
80 × 76,8 × 40  
Zárral



S 2 80 04  
80 × 76,8 × 40



S 2 40  
40 × 76,8 × 40



S 2 40 01 L  
40 × 76,8 × 40



S 2 40 01 P  
40 × 76,8 × 40



S 2 40 02 L  
40 × 76,8 × 40



S 2 40 02 P  
40 × 76,8 × 40



S 2 40 03 L  
40 × 76,8 × 40



S 2 40 03 P  
40 × 76,8 × 40



SR 2  
40 × 76,8 × 40



SRV 2 80 × 76,8 × 40



SRV 2 01 L 80 × 76,8 × 40



SRV 2 01 P 80 × 76,8 × 40





SZ 3 120 01 L  
120 × 115,2 × 40  
Fémpolc



SZ 3 120 01 P  
120 × 115,2 × 40  
Fémpolc



SZ 3 120 02  
120 × 115,2 × 40  
Fémpolc



SZ 2 120 01 L  
120 × 76,8 × 40  
Fémpolc



SZ 2 120 01 P  
120 × 76,8 × 40  
Fémpolc



SZ 2 120 02  
120 × 76,8 × 40  
Fémpolc



S 400 40 × 5 × 36  
Lábzat a 40 cm-es szekrényekhez



S 400 A 37 × 5 × 37  
Lábzat a SR 2, SR 3, SR 5 szekrényekhez



S 550 58,5 × 5 × 51  
Lábzat a SRV 2, SRV 3, SRV 5 szekrényekhez



S 800 80 × 5 × 36  
Lábzat a 80cm-es szekrényekhez



S 800 60 80 × 5 × 56  
Lábzat a S 5 80 61 szekrényekhez



R 400 A 30  
∅ 4,7 × (2,7–4,7)  
Állítható lábzatok



R 400 A 50  
∅ 4,7 × (4,5–6,3)  
Állítható lábzatok



R 400 800 30  
∅ 4,7 × (2,7–4,7)  
Állítható lábzatok



R 400 800 50  
∅ 4,7 × (4,5–6,3)  
Állítható lábzatok



NH 400 A 50  
6 × (5–6,5) × 6  
Állítható lábzatok



NH 400 800 50  
6 × (5–6,5) × 6  
Állítható lábzatok



SRZ 7 140 × 55 × 36  
Falra akasztható szekrény, zárral



SVS 5 40 18 × 149 × 36  
a S 5 80 01 szekrénybe



SVS 5 60 39,2 × 149 × 56  
a S 5 80 61 szekrénybe



SVNT 76,2 × 33 × 29  
Minden szekrénytípusba, a rolós  
szekrény kivételével

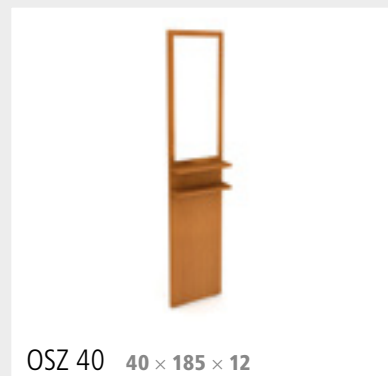
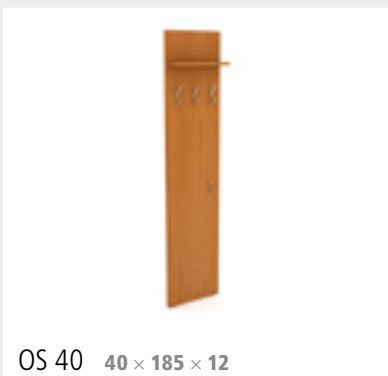
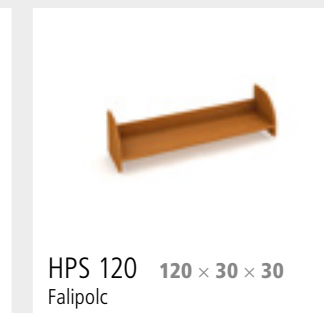
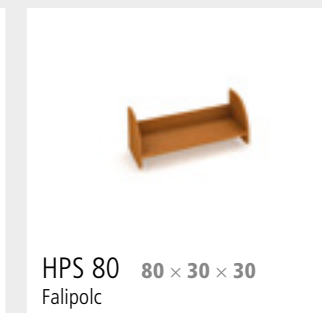

Három fém fogantyú közül választhat – USN, UCO és USH

## STRONG – MŰSZAKI LEÍRÁS

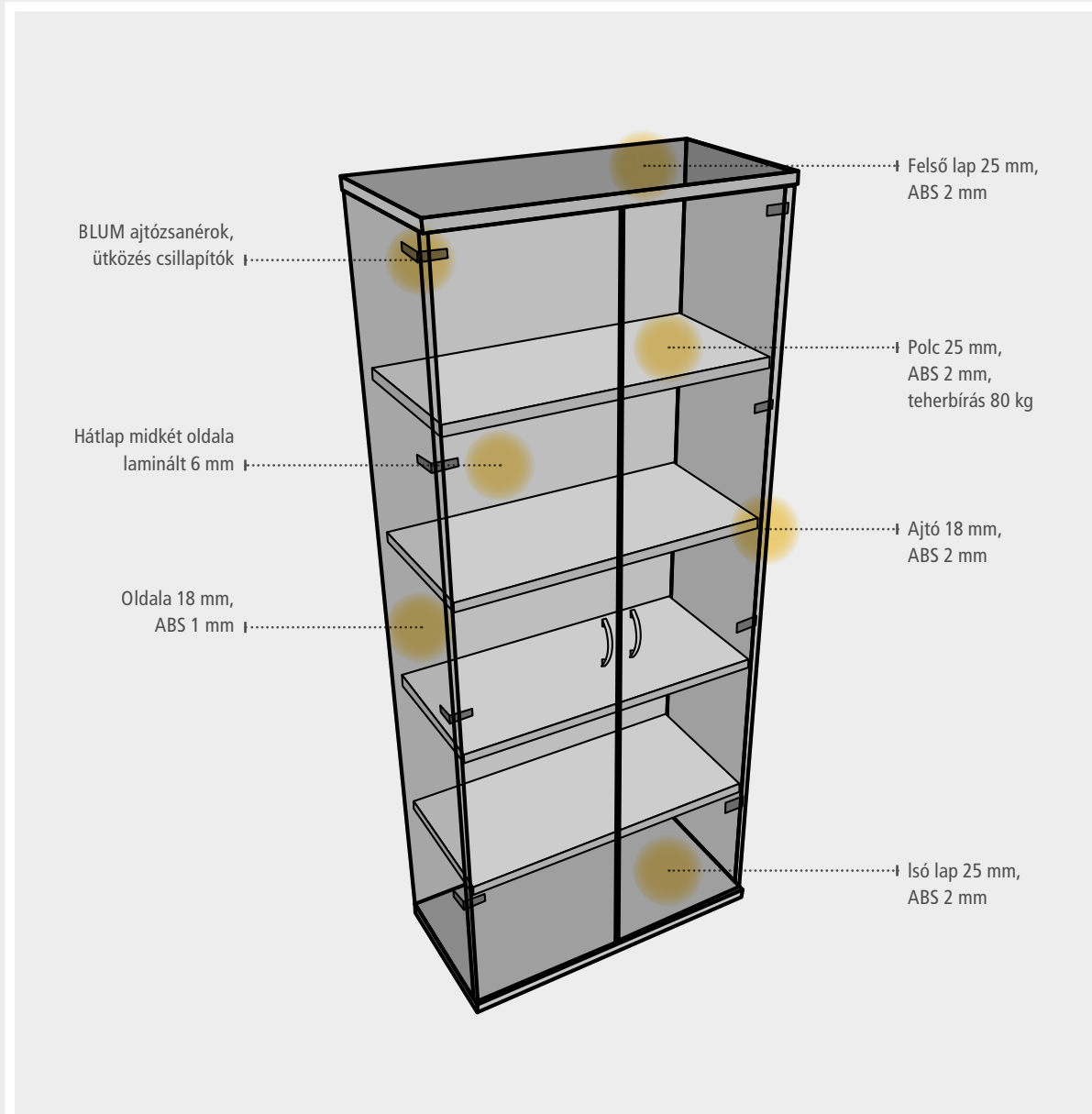

## ZÁRHATÓ SZEKRÉNYEK **STRONG**

A követelményekre vonatkozó európai uniós előírások alapján tartalmú dokumentumok védelme és biztosítása személyes adatok (GDPR néven ismert), a kereslet növekszik tárolóhelyek számára, reteszelésük lehetőségével.

A HOBIS Strongsorozatot zárható szekrényekhez bútorzárak a német LEHMANN cégtől használjuk. Termelés Németországban zajlik, a zárok kiváló minőségűek és feldolgozásuk egy európai vizsgálati szabványnak megfelelő DIN EN 16014.



Mindig 2 kulcsot adunk minden zárhoz.

A zárokat a reteszelés típusa szerint osztjuk el egypontra és kétpontosra.



### Egypontra zár

A zár a felső vagy az alsó részén található ajtónak, egy fémlemez profilba záródik, amely a szekrény tetejére vagy aljára szerelhető. Ez a zár követelmény az egyszerű és gazdaságos teljesítésre a biztonság kedvéért.

Az egypontra zárral kiegészített szekrények megjelölve vannak például. **SZ 5 80 01**

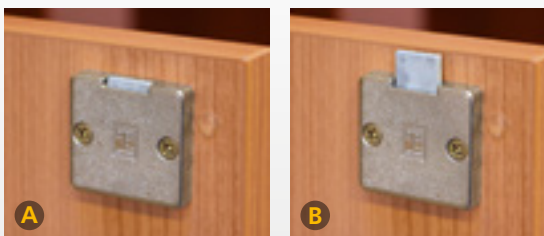

#### Egypontra zár

**A** nyitva

**B** zárva



### Kétpontos zár

A zár két rúddal van rögzítve (ezért kétpontosak) a szekrény felső és alsó alján található. A reteszelő rudakat a szekrény ajtajába marják és a zár az ajtókilincsek alatt található. Kétpontos zárokat csak az OH 5 méretű szekrényeknél (magasság 192 cm) szállítunk. Szekrények kétpontos zárral rendelkeznek a jelöléssel pl. **SZR 5 80 01**

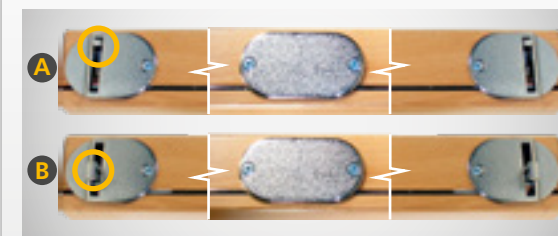

#### Kétpontos zár az ajtóba marott rudakkal

**A** nyitva

**B** zárva



A bútor színekombinációinak áttekintését lásd a 2. és a 3. oldalon





SZ 5 80 10 80 × 192 × 40  
Üveg ajtó zár nélkül



SZ 5 80 11 80 × 192 × 40  
Üveg ajtó zár nélkül



SZ 5 80 12 80 × 192 × 40  
Üveg ajtó zár nélkül



SZ 3 80 01  
80 × 115,2 × 40



SZ 3 80 02  
80 × 115,2 × 40



SZ 3 80 03  
80 × 115,2 × 40  
Zárható a felső fiók és az ajtó



SZ 3 80 04  
80 × 115,2 × 40



SZ 3 80 05  
80 × 115,2 × 40



SZ 3 80 07 L  
80 × 115,2 × 40



SZ 3 80 07 P  
80 × 115,2 × 40



SZ 2 80 01  
80 × 76,8 × 40



SZ 2 80 02  
80 × 76,8 × 40



SZ 2 80 03 L  
80 × 76,8 × 40



SZ 2 80 03 P  
80 × 76,8 × 40



SZ 3 120 01 L  
120 × 115,2 × 40  
Fém polcok



SZ 3 120 01 P  
120 × 115,2 × 40  
Fém polcok



SZ 3 120 02  
120 × 115,2 × 40  
Fém polcok



SZ 2 120 01 L  
120 × 76,8 × 40  
Fém polc



SZ 2 120 01 P  
120 × 76,8 × 40  
Fém polc



SZ 2 120 02  
120 × 76,8 × 40  
Fém polc



SZ 3 40 01 L  
40 × 115,2 × 40



SZ 3 40 01 P  
40 × 115,2 × 40



SZ 3 40 02 L  
40 × 115,2 × 40



SZ 3 40 02 P  
40 × 115,2 × 40



SZ 2 40 01 L  
40 × 76,8 × 40



SZ 2 40 01 P  
40 × 76,8 × 40



SZ 2 40 02 L  
40 × 76,8 × 40



SZ 2 40 02 P  
40 × 76,8 × 40

## Hangsúly a funkcionalitáson és az áron.

# SZEKRÉNYEK DRIVE

Fix polcok

Barátságos ár

Hátlap dekor színben látható

### Szekrénytest

- A tartós anyagok és a minőségi szerelvények kizárólag az Európai Unióból származnak.
- A HOBIS Drive szekrényeket úgy terveztük, hogy megfeleljenek a tárhely minőségének és variálhatóságának követelményeinek, különös tekintettel a költségekre.
- A hátlap mindkét oldalán a dekor színe látható, így a szekrények beépíthetők a térbe.
- A padlón álló szekrények egy 5 cm magas lábazon helyezhetők el, állítható magasságú lábakon (3 vagy 5 cm) vagy 5 cm magas tervező fémlábakon. A csomagolás nem tartalmazza a lábazatot és a lábakat, ezért külön kell megrendelni őket.

### Polcok

- A tárhely alapmagassága a standard dosszié magasságához igazodik. Szükség esetén nagyon könnyű megváltoztatni a polcok helyzetét és az igényekhez igazítani a helyet.
- A 18mm-es polcokat véletlen elmozdulás ellen biztosítják.

### Ajtók

- Választhat teljes és üveg ajtókat. A tömör ajtó 2 mm-es ABS éllel rendelkezik, amely megvédi az ajtót a nem kívánt gondatlan kezeléstől.
- Valamennyi ajtó minőségi szerelvényekkel és Blum csuklópánttal rendelkezik, élettartam garanciával. A csendes és sima záródást ütkező csilapítók biztosítják.

- Kínálatunkban redőnyös szekrényeket is talál, minden bizonnyal értékelni fogja egyedi arculatát és a megbízható nyitási mechanizmust.
- DRIVE szekrényeket egy- vagy kétpontos zárral kínálunk (78–79. Oldal)

### Összeszerelés

- A könnyű kezelés és szállítás érdekében több külön csomagra osztva szállítunk. Ezeket gondosan laminált kartonba csomagolják, és egyértelmű címkékkel vannak ellátva.
- Ha önálló szerelés mellett dönt, minden csomag része egy áttekinthető szerelési kézikönyv, amely lépésről lépésre végigvezeti Önt.





62 Strong  
72 Drive



HOBIS DRIVE éger / éger



## DRIVE



HOBIS DRIVE bükk / bükk

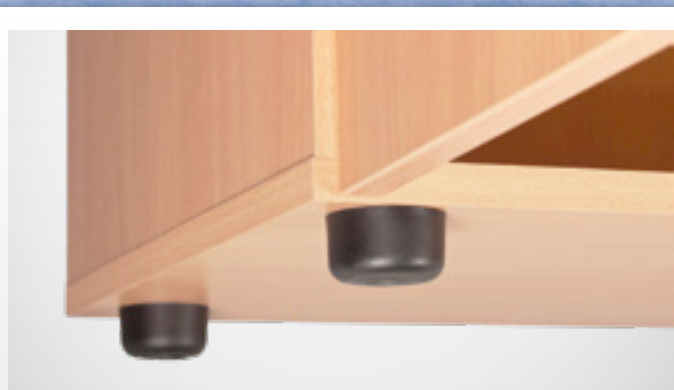

**Rektifikálás** – a mellékelt imbuszkulcs segítségével könnyen megoldható az egyenetlen padló

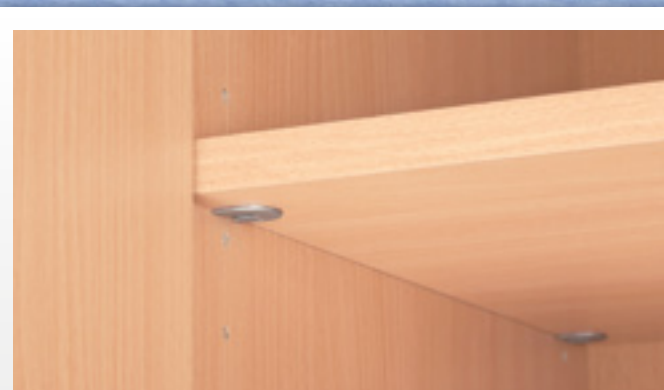

**A polcok szilárd rögzítése** növeli a biztonságot és a stabilitást



HOBIS DRIVE cseresznye / cseresznye



*Dekor színben látható hátlap lehetővé teszi, hogy a térben lévő szekrényeket válaszfalakként használhassa*

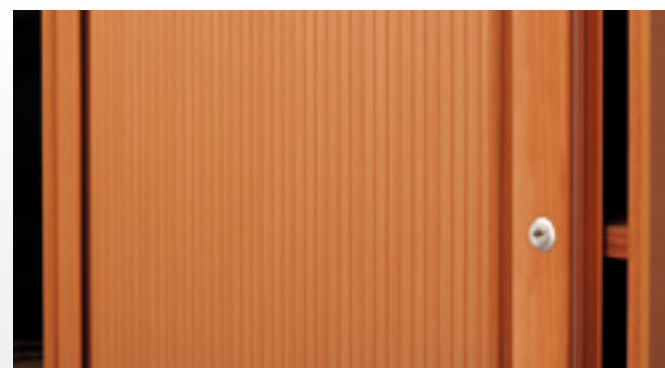

*A redőnyös szekrények megoldják a helyhiányt az ajtó kinyitásakor*

## DRIVE



D 5 80 80 × 185 × 40



D 5 80 00 80 × 185 × 42



D 5 80 01 80 × 185 × 42



D 5 80 03 80 × 185 × 42



D 5 80 04 80 × 185 × 42



D 5 80 05 80 × 185 × 42



D 5 80 06 80 × 185 × 42



D 5 80 07 80 × 185 × 42



D 5 80 08 80 × 185 × 42



D 5 80 09 80 × 185 × 42



D 3 80 80 × 111 × 40



D 3 80 01 80 × 111 × 42



D 3 80 02 80 × 111 × 42



D 3 80 04 80 × 111 × 42



D 3 80 05 80 × 111 × 42



D 3 40 40 × 111 × 40

D 3 40 01  
40 × 111 × 42D 3 40 02  
40 × 111 × 42DZ 3 80 07L  
80 × 111 × 40DZ 3 80 07P  
80 × 111 × 40

DRV 3 80 × 111 × 40



DR 3L 40 × 111 × 40



DR 3 P 40 × 111 × 40





D 2 80 80 × 74 × 40



D 2 80 01 80 × 74 × 42



D 2 80 02 80 × 74 × 42

DZ 2 80 03 L  
80 × 74 × 40DZ 2 80 03 P  
80 × 74 × 40

D 2 40 40 × 74 × 40



D 2 40 01 40 × 74 × 42



D 2 40 02 40 × 74 × 42



DRV 2 80 × 74 × 40



DR 2 L 40 × 74 × 40



DR 2 P 40 × 74 × 40

DVS 5 40  
17,8 × 143,3 × 38,4  
a D 5 80 01 szekrénybeDVNT 76,2 × 33 × 31  
a 80-as szekrényekbe, kivéve  
a redőnyös szekrénytP 40 D  
36,2 × 1,8 × 38P 40 P D  
36,2 × 1,8 × 38P 80 D  
76,2 × 1,8 × 38P 80 P D  
76,2 × 1,8 × 38

## DRIVE – MŰSZAKI LEÍRÁS

R 400 800 30  
ø4,7 × (2,7-4,7)R 400 800 50  
ø4,7 × (4,5-6,3)R 400 A 30  
ø4,7 × (2,7-4,7)R 400 A 50  
ø4,7 × (4,5-6,3)S 400 40 × 5 × 36  
Lábazat a 40 cm-es  
szekrényekhezS 400 A 37 × 5 × 37  
Lábazat a DR 2, DR 3  
szekrényekhezS 550 58,5 × 5 × 51  
Lábazat a DRV 2, DRV 3  
szekrényekhezS 800 80 × 5 × 36  
Lábazat a 80cm-as  
szekrényekhez

USN

UCO

USH

Három fém fogantyú közül választhat –  
USN, UCO és USH

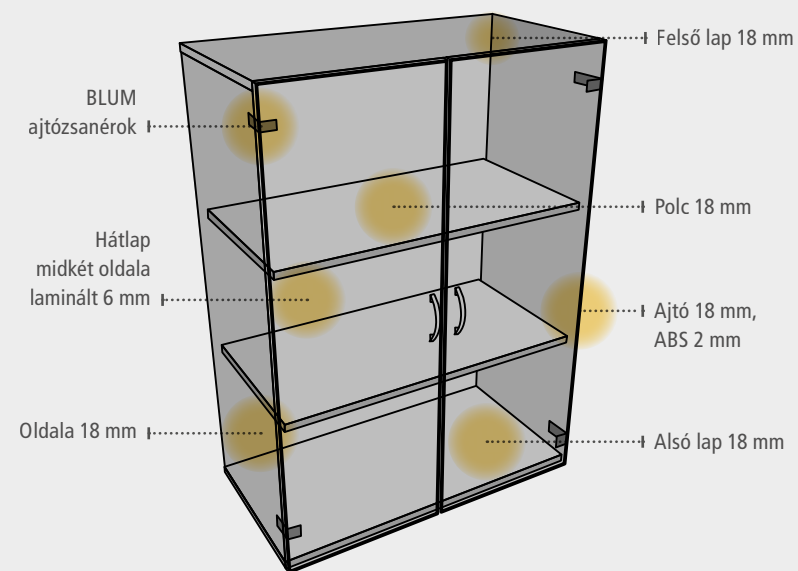

ZÁRHATÓ SZEKRÉNYEK **DRIVE**

DRIVE



A követelményekre vonatkozó európai uniós előírások alapján tartalmú dokumentumok védelme és biztosítása személyes adatok (GDPR néven ismert), a kereslet növekszik tárolóhelyek számára, reteszelésük lehetőségével.

A HOBIS Drive sorozatot zárható szekrényekhez bútorzárak a német LEHMANN cégtől használjuk. Termelés Németországban zajlik, a zárok kiváló minőségűek és feldolgozásuk egy európai vizsgálati szabványnak megfelelő DIN EN 16014.

Mindig 2 kulcsot adunk minden zárhoz.

A zárat a reteszelés típusa szerint osztjuk el egypontosra és kétpontosra.



## Egypontos zár

A zár a felső vagy az alsó részén található ajtónak, egy fémlemez profilba záródik, amely a szekrény tetejére vagy aljára szerelhető. Ez a zár követelmény az egyszerű és gazdaságos teljesítésre a biztonság kedvéért. Az egypontos zárral kiegészített szekrények megjelölve vannak például. **DZ 5 80 01**

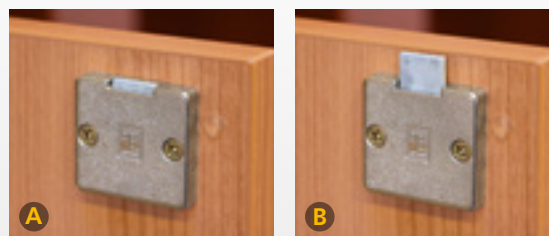

Egypontos zár

A nyitva

B zárva



## Kétpontos zár

A zár két rúddal van rögzítve (ezért kétpontosak) a szekrény felső és alsó alján található. A reteszelő rudakat a szekrény ajtajába marják és a zár az ajtókilincsek alatt található.

Kétpontos zárat csak az OH 5 méretű szekrényeknél (magasság 185 cm) szállítunk.

Szekrények kétpontos zárral rendelkeznek a jelöléssel pl. **DZR 5 80 01**

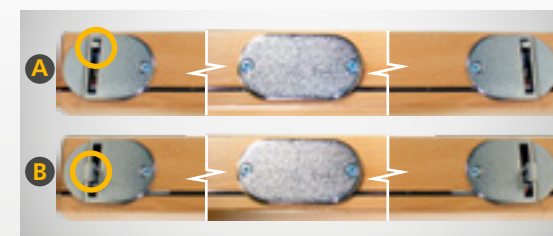

Kétpontos zár az ajtóba marott rudakkal

A nyitva

B zárva



DZ 5 80 00 80 × 185 × 42



DZR 5 80 00 80 × 185 × 42



DZ 5 80 01 80 × 185 × 42



DZR 5 80 01 80 × 185 × 42



DZ 5 80 03 80 × 185 × 42



DZ 5 80 04 80 × 185 × 42



DZ 5 80 05 80 × 185 × 42



DZ 5 80 06 80 × 185 × 42

DZ 5 80 07 80 × 185 × 42  
Üveg ajtó zár nélkülDZ 5 80 08 80 × 185 × 42  
Üveg ajtó zár nélkülDZ 5 80 09 80 × 185 × 42  
Üveg ajtó zár nélkül

DZ 3 80 01 80 × 111 × 42



DZ 3 80 02 80 × 111 × 42



DZ 3 80 07 L 80 × 111 × 40



DZ 3 80 07 P 80 × 111 × 40



DZ 3 40 01 40 × 111 × 42



DZ 2 80 01 80 × 74 × 42



DZ 2 80 03 L 80 × 74 × 40



DZ 2 80 03 P 80 × 74 × 40



DZ 2 40 01 40 × 74 × 42



## IRODAI KONYHÁK

### Alsó szekrények

- A tér elrendezésétől függően könnyen összeállíthatunk egy komplett, nagy konyhai egységet a kínálatunkból.
- Választhat egy szekrényt a mosogató alá, vagy egy, vagy két fiókos szekrényt. A sarokelemek lehetőségét sarokszekrény biztosítja. A konyhai dekorációban beépített ajtóval ellátott hűtőszekrény is található.
- Az alsó szekrények magassága 85 cm (a munkalapot is beleértve), és választhat 30 és 60 cm széles modulok között.



## Kellemes pihenés és felfrissülés egy helyen.

Asztalok

Konyhai egységek

Szolitáris konyhák

### Felső szekrények

- Kínálatunk a szokásos zárt és nyitott szekrények mellett tartalmaz egy szekrényt a páraelszívó fölé és egy felső sarokszekrényt is.
- A szekrények magassága 60 cm, 30 és 60 cm szélességű modulokkal.
- Fontos a szekrény falhoz történő rögzítésének biztonsága és egyszerűsége. Ezért a kiváló minőségű, szabályozással ellátott zsanérok a felső szekrények részét képezik.

### Munkalapok

- A kínálat egyenes és sarok munkalapokból áll, melyeket jobbra és balra osztunk. Tömítő lécekkel látjuk el őket, amelyek megakadályozzák a víz áramlását a munkalap mögé.
- Szüksége van rozsdamentes mosogatóra a munkalapjához? Csepptálcával vagy anélkül? Egy vízcsapra vagy fémtartóra a mikrohulláműsítő rögzítésére? Kínálatunkban mindent megtalál.



ökológia



EÚ certifikát



5 év garancia



egyszerű szerelés

### Dekorok

- A felső és az alsó szekrény teste mindig szürke. Az ajtók és a fiókok elülső része a HOBIS mintakönyv szerint választható (2–3. oldal).
- Világos beton dekorációval ellátott munkalapokat kínálunk.

### Asztalok

- A kényelmes étkezést étkezőasztalaink garantálják, amelyek 80 × 80 cm vagy 120 × 80 cm méretben rendelhetők.

### Összeszerelés

- A könnyű kezelés és szállítás érdekében több külön csomagra osztva szállítunk. Ezeket gondosan laminált kartonba csomagolják, és egyértelmű címkékkel vannak ellátva.
- Általánosságban elmondható, hogy a konyhák összeszerelése meglehetősen megterhelő, ezért javasoljuk, hogy bízzák a szakértőkre.
- Amennyiben az önálló szerelés mellett dönt, minden csomag tartalmaz egy áttekinthető szerelési kézikönyvet, amely lépésről lépésre végigvezeti Önt.





## IRODAI KONYHÁK

*Van kedve kávéhoz vagy valami hideghez? Nem kell sehova sem mennie, telefonálnia. A HOBIS irodai konyhákat az Ön irodáihoz és tárgyalóihoz tervezték. A frissítők mindig kéznél vannak.*

**A felszereléstől függően négyféle konyhát kínálunk:**

- 1 KU 3 0 – felszerelés nélkül
- 2 KU 3 1 – mosogatóval és csapteleppel
- 3 KU 3 2 – hűtőszekrénnyel
- 4 KU 3 3 – hűtőszekrénnyel, mosogatóval és csapteleppel



5 Hűtőszekrény Gorenje 99 l

- A konyha alsó részén található berendezés egy 99 l hűtőszekrénnyel és egy 15 l fagyasztóból áll. Energiatakarékossága A ++.
- Hűtőszekrény nélküli modellek helyett bőséges tárhely áll rendelkezésre.
- Mellette 3 fiók található, amelyekben evőeszköz, törölkendők, tisztítószer tárolhatók.
- A fiókok elhelyezkedése szerint ossza fel a konyhát bal oldalra és jobb oldalra.
- Mosogató nélküli modelleknél a fiókok a konyha teljes mélységéig teljes értékűek.
- A mosogatóval ellátott változatban a két felső fiók mélysége éppen ezért lerövidül a mosogató és a lefolyó helye, amely jól látható a 2. oldalon található műszaki rajzokon.
- Az egyik fiók műanyag evőeszköz tartóval van felszerelve, amely külön is megvásárolható.
- Az alsó fiók tágas a konyha teljes mélységében. Elhelyezhet benne akár egy műanyag hulladékgyűjtőt is, amelyet külön tartozékként kínálunk.
- A mosogató rozsdamentes acél, túlfolyással, 38 × 38 cm méretű.
- A konyha tetején található két polc, amely elegendő teret biztosít a poharak, bögrék vagy tányérok elhelyezésére. A munkalapra akár egy kávéfőzőt is elhelyezhet a csatlakozót pedig a hátul lévő nyíláson keresztül kivezeti a konyhából.
- A roló lehúzásával egyszerűen rend lesz.

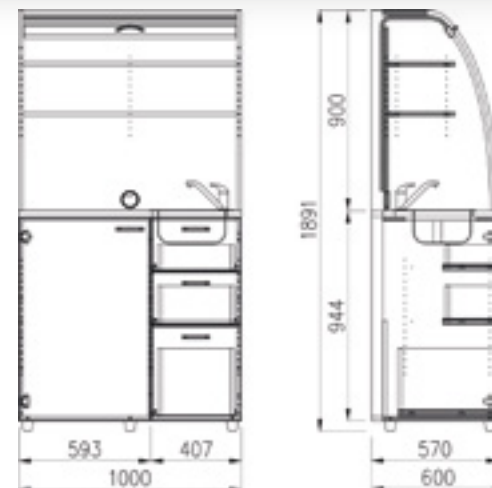



Ha úgy gondolja, hogy a rétegelt lemezszékek unalmasak lehetnek, Nela és Tina az ellenkezőjéről fogják Önt meggyőzni, eredeti keresztmetszetükkel, króm vagy alumínium vázukkal.



BÜKK

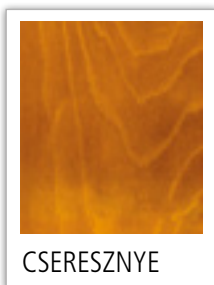

CSERESZNYE



KRÓM



ALUMÍNÍUM



- 1 Használja étkezőkben, konferenciatermekben és irodákban
- 2 Ülészék és háttámla lakkozott bükk rétegelt lemezből
- 3 Műanyag csúsztatók a padlóburkolatok védelme érdekében
- 4 A keret króm vagy alumínium felületkezelése

NELA

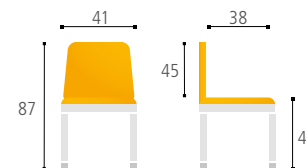

TINA

## RÉTEGELT LEMEZ SZÉKEK





**KU 3 0 L** 100 × 189 × 60  
Konyha felszerelés nélkül bal



**KU 3 0 P** 100 × 189 × 60  
Konyha felszerelés nélkül jobb



**KU 3 1 L** 100 × 189 × 60  
Konyha mosogatóval  
és csapteleppel bal



**KU 3 1 P** 100 × 189 × 60  
Konyha mosogatóval  
és csapteleppel jobb



**KU 3 2 L** 100 × 189 × 60  
Konyha hűtőszekrénnyel, bal



**KU 3 2 P** 100 × 189 × 60  
Konyha hűtőszekrénnyel, jobb



**KU 3 3 L** 100 × 189 × 60  
Konyha hűtőszekrénnyel,  
mosdóval és csapteleppel bal



**KU 3 3 P** 100 × 189 × 60  
Konyha hűtőszekrénnyel,  
mosdóval és csapteleppel jobb



**Evőeszköz tartó**  
a konyha része,  
vásárlási lehetőséggel.



**Műanyag szemetes**  
egy önálló kiegészítő  
és nem része a konyhának.



**KUDD 60**  
60 × 72,4 (+10) × 54



**KUDD 60 D**  
60 × 72,4 (+10) × 54  
Szekrény a mosogató alatt



**KUDD 60 Z1**  
60 × 72,4 (+10) × 54



**KUDD 30 Z5**  
30 × 72,4 (+10) × 54



**KUDD 30 L**  
30 × 72,4 (+10) × 54



**KUDD 30 P**  
30 × 72,4 (+10) × 54



**KUDD 90 CH L**  
60 × 72,4 (+10) × 56  
Hűtőszekrény (térfogat: 143 l)  
bal



**KUDD 90 CH P**  
60 × 72,4 (+10) × 56  
Hűtőszekrény (térfogat: 143 l)  
jobb



**KUDD 90 RL**  
90 (× 90) × 72,4 (+10) × 54



**KUDD 90 RP**  
90 (× 90) × 72,4 (+10) × 54



**KUH 60**  
60 × 60 × 33



**KUHD 60**  
60 × 60 × 35



**KUHD 60 D**  
60 × 37 × 35  
Páraelszívóhoz



**KUH 30**  
30 × 60 × 33



**KUHD 30 L**  
30 × 60 × 35



**KUHD 30 P**  
30 × 60 × 35



**KUH 60 R**  
60 (× 60) × 60 × 33

## EGYENES MUNKATÁBLA



DEP 120	122 × 2,8 × 60
DEP 150	152 × 2,8 × 60
DEP 180	182 × 2,8 × 60
DEP 210	212 × 2,8 × 60
DEP 240	242 × 2,8 × 60
DEP 270	272 × 2,8 × 60
DEP 300	302 × 2,8 × 60
DEP 330	332 × 2,8 × 60
DEP 360	362 × 2,8 × 60
DEP 390	392 × 2,8 × 60

## BALOS MUNKATÁBLA



DEP 120 L	122 × 2,8 × 60
DEP 150 L	152 × 2,8 × 60
DEP 180 L	182 × 2,8 × 60
DEP 210 L	212 × 2,8 × 60
DEP 240 L	242 × 2,8 × 60
DEP 270 L	272 × 2,8 × 60
DEP 300 L	302 × 2,8 × 60
DEP 330 L	332 × 2,8 × 60
DEP 360 L	362 × 2,8 × 60
DEP 390 L	392 × 2,8 × 60

## JOBBOS MUNKATÁBLA



DEP 60 P	62 × 2,8 × 60
DEP 90 P	92 × 2,8 × 60
DEP 120 P	122 × 2,8 × 60
DEP 150 P	152 × 2,8 × 60
DEP 180 P	182 × 2,8 × 60
DEP 210 P	212 × 2,8 × 60
DEP 240 P	242 × 2,8 × 60
DEP 270 P	272 × 2,8 × 60
DEP 300 P	302 × 2,8 × 60
DEP 330 P	332 × 2,8 × 60



## Egy darabból álló lábazat

SKUD 120	119 × 9,5 × 1,8
SKUD 150	149 × 9,5 × 1,8
SKUD 180	179 × 9,5 × 1,8
SKUD 210	209 × 9,5 × 1,8
SKUD 240	239 × 9,5 × 1,8
SKUD 270	269 × 9,5 × 1,8

## Két darabból álló lábazat

SKUD 300	149 × 9,5 × 1,8 + 150 × 9,5 × 1,8
SKUD 330	149 × 9,5 × 1,8 + 180 × 9,5 × 1,8
SKUD 360	179 × 9,5 × 1,8 + 180 × 9,5 × 1,8
SKUD 390	209 × 9,5 × 1,8 + 180 × 9,5 × 1,8
SKUD B (oldalsó lábazat)	45 × 9,5 × 1,8

## DÖNTŐLAP



DEZ 120	122 × 1,8 × 50
DEZ 150	152 × 1,8 × 50
DEZ 180	182 × 1,8 × 50
DEZ 210	212 × 1,8 × 50
DEZ 240	242 × 1,8 × 50
DEZ 270	272 × 1,8 × 50



DMT mélység 30–45  
Fém tartók a mikrohullámú sütőhöz



PABA  
Csap



DRE L  
Csak KUDD 60 D



DRE P  
Csak KUDD 60 D



DRE O L  
Csak KUDD 60 D



DRE O P  
Csak KUDD 60 D



DRE  
Csak KUDD 60 D esetén csap furat nélkül



DRE O  
Csak KUDD 60 D esetén csap furat nélkül



NX 400 800 ø6 × 10  
Dizájn lábazat



NX 400 A ø6 × 10  
Dizájn lábazat



HJ 800 80 × 75 × 80  
Konyhaasztal



HJ 1200 120 × 75 × 80  
Konyhaasztal



## AKUSZTIKUS PARAVÁNOK

Vannak zajos kollégáid? Többen vagytok egy közös irodában, valaki hív, és koncentrálnia kell a munkához? Erre az esetre tervezték meg Önnek a HOBIS akusztikus paravánokat.



## Az én munkahelyem, az én váram...

Réteges szerkezetükben (úgynevezett szendvics) kombinálják őket forgácsolással, habbal és textillel. Eredménye egy tábla, amely részben elnyeli a hanghullámokat, ezáltal csökkentve a helyiség zaját.

A paravánok akusztikai elnyelését a valós életben tesztelték, akusztikai szakemberek által. Az eredmények a P035-14. számú vizsgálati jegyzőkönyvben megtalálhatók.

A paravánok az asztal munkafelülete fölé nyúlnak 42,5 cm, amely elegendő vizuális magánéletet biztosít és ugyanakkor lehetővé teszi a kapcsolatot a munkahelyi eseményekkel.

A paravánok hossza megfelel a HOBIS asztalok hosszának, tehát minden asztalnak megvan a „maga” paravánja. Egy egyszerű bajonett rendszer használatával szerelik egymást halmazokba.

Ha egymással szemben, vagy egymás mellett üllnek használja az **asztalra helyezhető paravánokat**. Sehol nincsenek felszerelve, csak rákerülnek az asztalra, és akusztikusan és optikailag elválasztja Önt a szemben vagy mellette ülő kollégától.

Akusztikus zajcsökkentés

Vizuális magánszektor

Munkahely felosztás

Abban az esetben ha az íróasztal egyedül áll, a megoldás **paraván az asztal szélére**. Egyszerűen rá szereli a munkalapra, és élvezheti az előnyeit.

A paravánokat az asztal felületére és szélére lehetséges egymással kombinálni.

A nagyobb terek felosztására álló Paravánokat használnak, amelyeket két magasságban értékesítünk.

A HOBIS paravánok kétségtelen előnye a használatuk, mint hirdetőtábla, amire rögzíthet jegyzeteket vagy képeket, amivel otthonosabbá varázsolja a munkahelyét. Megfelelő tűk vannak csomagolva minden paravánhoz, 25 db. külön csomagot rendelhet.

Bónuszként egy sor függesztő tartozékot kínálunk, amely a papír tárolására szolgál, blokkok vagy pl. mint mágneses tábla.



zajcsökkentés



egyszerű szerelés



tű használata



tesztelt





## PARAVÁN AKUSTIK

# AKUSTIK PARAVÁN KÉT ASZTAL KÖZÉ



zajcsökkentés



egyszerű szerelés



tű használata



tesztelt

A **paravánokat az asztal felületére**, az asztalok munkalapjára helyezük, és kizárólag a szemközti vagy összekapcsolt asztalok elválasztására szolgál.

Nagy előny a paravánok akusztikai funkciója. Az íróasztal munkalapjától számított 42,5 cm magasság vizuális és akusztikus elválasztást biztosít munkaterületétől az iroda nyüzsgésétől ülve. A paravánok hossza tiszteletben tartja a HOBIS asztalok hosszát, ezért minden asztalnak saját paravánja van. A para-

vánok együttesen egy moduláris rendszert alkotnak, és az összekötő oszlopok segítségével, T-alakban vagy X-alakban (keresztben) csatlakoztathatja őket egymáshoz. A csatlakoztatás a zseniális bajonett rendszernek köszönhetően nagyon egyszerű. Az alkatrészek egyszerűen illeszkednek egymáshoz. Nincs szükség csavarokra vagy egyéb rögzítőelemekre.



**A paravánok akusztikai abszorpcióját valós környezetben tesztelték az akusztika területének szakemberei. Az eredményeket a P035-14 számú tesztjelentésben mutatjuk be**



## PARAVÁN AKUSTIK – AKUSTIK PARAVÁN KÉT ASZTAL KÖZÉ



A két végszlop közé szerelt paraván külön elemként szolgál.

TPA S 600 SK 2	<b>60 × 42,5 × 4</b>
TPA S 800 SK 2	<b>80 × 42,5 × 4</b>
TPA S 1200 SK 2	<b>120 × 42,5 × 4</b>
TPA S 1400 SK 2	<b>140 × 42,5 × 4</b>
TPA S 1600 SK 2	<b>160 × 42,5 × 4</b>
TPA S 1800 SK 2	<b>180 × 42,5 × 4</b>



Az egy végszloppal ellátott paraván végelemként szolgál a szerelvényben.

TPA S 600 SK 1	<b>60 × 42,5 × 4</b>
TPA S 800 SK 1	<b>80 × 42,5 × 4</b>
TPA S 1200 SK 1	<b>120 × 42,5 × 4</b>
TPA S 1400 SK 1	<b>140 × 42,5 × 4</b>
TPA S 1600 SK 1	<b>160 × 42,5 × 4</b>
TPA S 1800 SK 1	<b>180 × 42,5 × 4</b>



A végszlopok nélküli paraván a szerelvény elemeként szolgál.

TPA S 600	<b>60 × 42,5 × 4</b>
TPA S 800	<b>80 × 42,5 × 4</b>
TPA S 1200	<b>120 × 42,5 × 4</b>
TPA S 1400	<b>140 × 42,5 × 4</b>
TPA S 1600	<b>160 × 42,5 × 4</b>
TPA S 1800	<b>180 × 42,5 × 4</b>

## ÖSSZEKÖTŐ OSZLOPOK

### TPA S SS



Központi oszlop, 4,5 × 4,5 cm-es profilból, 2 darab paraván összekapcsolására tervezve.

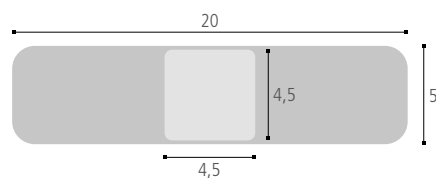

### TPA S ST



T oszlopprofil 4,5 × 4,5 cm-es profilból, 3 paraván összekapcsolására szolgál.

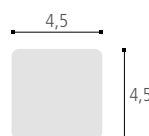

### TPA S SX



X oszlopprofil, 4,5 × 4,5 cm-es profilból, 4 darab paraván összekapcsolására szolgál.

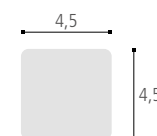



## PARAVÁN AKUSTIK

# AKUSTIK PARAVÁN ASZTAL SZÉLÉRE

**Paravánok az asztal szélére** az asztal széléhez vannak rögzítve, így szabadon álló munkaasztalon is felhasználhatjuk őket. Átfedésük az asztal alatt (17,5 cm) diszkrét paravánként is szolgál az asztal alatt. Az előzőhöz hasonlóan a munkalap felülete is 42,5 cm. Ez lehetővé teszi a kölcsönös kombinációt az asztal felületén található lparavánokkal.

A képernyők hossza tiszteletben tartja a HOBIS asztalok hosszát, ezért minden asztalnak saját paravánja van. A paravánok moduláris rendszert alkotnak, így

az összekötő oszlopoknak köszönhetően folyamatosan vagy L alakban tudjuk ezeket egymásnak ellátni.

Szuronyos csatlakozást is alkalmazunk itt, hogy a paravánok a szerelvényhez csatlakoztassuk.

Ha T vagy X alakra van szükség, ami a szemközti munkahelyek elválasztása, akkor az asztal felületére paravánokat használunk (előző fejezet). A munkalap felülete azonos – 42,5 cm, így az eredmény kompakt összeállítás.



zajcsökkentés



egyszerű szerelés



tű használata



tesztelt

**Figyelem!** Az ilyen típusú paravánok nem szerelhetők a 60 cm mély asztalok szélére, az asztal elégtelen stabilitása miatt.

**✓ A paravánok akusztikai abszorpcióját valós környezetben tesztelték az akusztika területének szakemberei. Az eredményeket a P036-14 számú tesztjelentésben mutatjuk be**

## PARAVÁN AKUSZTIK – AKUSZTIK PARAVÁN ASZTAL SZÉLÉRE



A két végoszlop közé szerelt paraván külön elemként szolgál.

TPA H 600 SK 2	60 × 62,5 × 4
TPA H 800 SK 2	80 × 62,5 × 4
TPA H 900 SK 2	90 × 62,5 × 4
TPA H 1200 SK 2	120 × 62,5 × 4
TPA H 1400 SK 2	140 × 62,5 × 4
TPA H 1600 SK 2	160 × 62,5 × 4
TPA H 1800 SK 2	180 × 62,5 × 4



Az egy végoszloppal ellátott paraván végelemként szolgál a szerelvényben.

TPA H 600 SK 1	60 × 62,5 × 4
TPA H 800 SK 1	80 × 62,5 × 4
TPA H 900 SK 1	90 × 62,5 × 4
TPA H 1200 SK 1	120 × 62,5 × 4
TPA H 1400 SK 1	140 × 62,5 × 4
TPA H 1600 SK 1	160 × 62,5 × 4
TPA H 1800 SK 1	180 × 62,5 × 4



A végoszlopok nélküli paraván a szerelvény elemeként szolgál.

TPA H 600	60 × 62,5 × 4
TPA H 800	80 × 62,5 × 4
TPA H 900	90 × 62,5 × 4
TPA H 1200	120 × 62,5 × 4
TPA H 1400	140 × 62,5 × 4
TPA H 1600	160 × 62,5 × 4
TPA H 1800	180 × 62,5 × 4

## ÖSSZEKÖTŐ OSZLOPOK

### TPA H SS



Központi oszlop 4 × 0,15 cm,  
2 db paraván csatlakoztatásához.

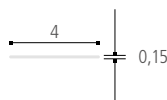

### TPA H SL



L oszlopprofil, 4,5 × 4,5 cm-es profilból,  
2 darab paraván csatlakoztatásához.

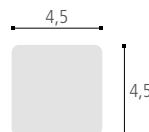

### TPA H UNI



A paravánok a HOBIS UNI sorozat asztalainak oldalára történő felszereléséhez ezet a profilt kell rendelni, mivel a szabványosak nem használhatók.







## PARAVÁN AKUSTIK AKUSTIK VÁLASZFALAK



zajscökkenés



egyszerű szerelés



tű használata



tesztelt

Az **akustik válaszfalak** szabadon álló, kárpitozott akusztikus válaszfalak.

Az asztali paravánokkal ellentétben nincsenek asztalokhoz kötve, és önálló, szabadon álló alkatrészként vannak kialakítva. Belső hosszukat 60, 80, 100, 120 cm kompozit méretekre állítják be. Ezek nem véletlenszerű méretek, szükség esetén a HOBIS asztalok hosszának (80, 120, 140, 160 és 180 cm) összehangolására használhatók.

Az asztali paravánok mellett az összekötő oszlopoknak köszönhetően a paravánokat folyamatosan, T, L vagy X alakban lehet egymásba táplálni, itt bizonyított bajonett csatlakozást is alkalmaznak. Két magasságban kínálunk partíciós paravánokat.

A 118 cm-es magasság lehetővé teszi a csatlakozást az asztali paravánokhoz ugyanabban a magasságban.

A 156,5 cm magasság növeli a zajscökkenés akusztikai hatékonyságát.



**A paravánok akusztikai abszorpcióját valós környezetben tesztelték az akusztika területének szakemberei. Az eredményeket a P037-14 számú tesztjelentésben mutatjuk be**

## PARAVÁN AKUSZTIK – AKUSZTIK VÁLASZFALAK

A két végoszlop közé szerelt paraván külön elemként szolgál.

TPA P 600 1565 SK 2	60 × 156,5 × 4
TPA P 800 1565 SK 2	80 × 156,5 × 4
TPA P 1000 1565 SK 2	100 × 156,5 × 4
TPA P 1200 1565 SK 2	120 × 156,5 × 4

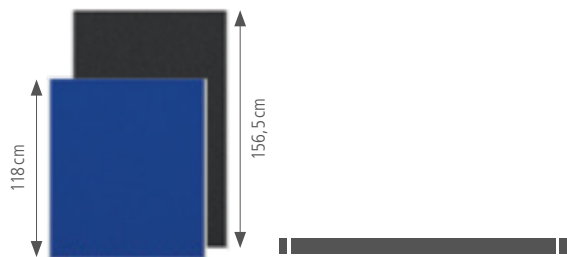

TPA P 600 1180 SK 2	60 × 118 × 4
TPA P 800 1180 SK 2	80 × 118 × 4
TPA P 1000 1180 SK 2	100 × 118 × 4
TPA P 1200 1180 SK 2	120 × 118 × 4

Az egy végoszloppal ellátott paraván végelemként szolgál a szerelvényben.

TPA P 600 1565 SK 1	60 × 156,5 × 4
TPA P 800 1565 SK 1	80 × 156,5 × 4
TPA P 1000 1565 SK 1	100 × 156,5 × 4
TPA P 1200 1565 SK 1	120 × 156,5 × 4

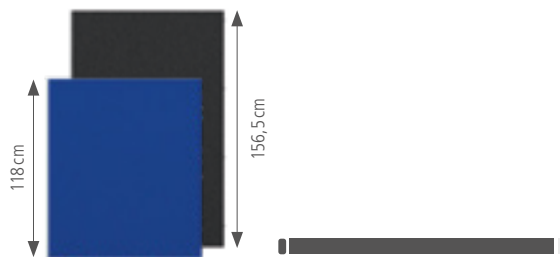

TPA P 600 1180 SK 1	60 × 118 × 4
TPA P 800 1180 SK 1	80 × 118 × 4
TPA P 1000 1180 SK 1	100 × 118 × 4
TPA P 1200 1180 SK 1	120 × 118 × 4

A végoszlopok nélküli paraván a szerelvény elemeként szolgál.

TPA P 600 1565	60 × 156,5 × 4
TPA P 800 1565	80 × 156,5 × 4
TPA P 1000 1565	100 × 156,5 × 4
TPA P 1200 1565	120 × 156,5 × 4

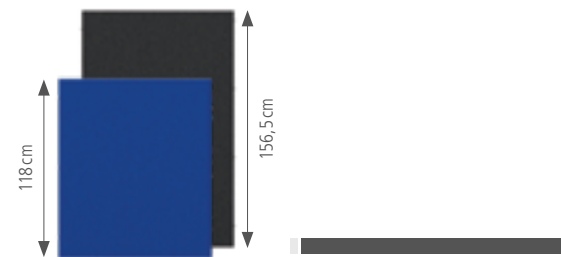

TPA P 600 1180	60 × 118 × 4
TPA P 800 1180	80 × 118 × 4
TPA P 1000 1180	100 × 118 × 4
TPA P 1200 1180	120 × 118 × 4

## ÖSSZEKÖTŐ OSZLOPOK

TPA P SS 1565  
TPA P SS 1180

TPA P SL 1565  
TPA P SL 1180

TPA P ST 1565  
TPA P ST 1180

TPA P SX 1565  
TPA P SX 1180



A méretek cm-ben vannak megadva **szélesség × magasság × mélység**



Bondai 6016 / kék

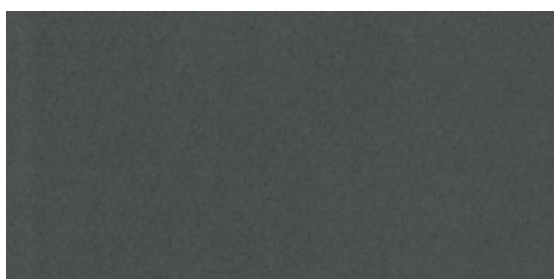

Bondai 8010/ antracit

## PARAVÁN AKUSZTIK KIEGÉSZÍTŐK



Bondai 8078 / szürke



### TPA ZS TAB

Speciális sima felülettel ellátott címkés tábla  
42 × 30 × 5



### TPA ZS POL

Függesztett kiegészítő univerzális polc  
(max. Terhelés 1 kg)  
32 × 20 × 12



### TPA ZS A4

Függesztett tartozék A4 formátumhoz (max. 1 kg)  
32 × 20 × 21,6



### TPA ZS TUZ

Függesztett kiegészítő  
ceruzákhoz  
8 × 15,5 × 4,5



### TPA ZS BLO

Függesztett tartozék  
blokkokhoz  
10 × 11 × 12



### TPA 25 PIN

Doboz 25 csapostű

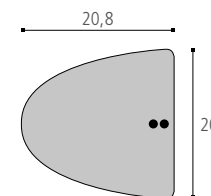

### TPA P 3

Ütközési sarok

A partíciós paravánok esetében kialakulhat olyan helyzet, amikor az oszlop elliptikus alapja ütközésbe kerül, pl. fallal. Ezekben az esetekben a megoldás az ún. Ütközéses sarok



## AKUSTIK PARAVÁN KÉT ASZTAL KÖZÉ – SZERELVÉNYEK, MINTÁK

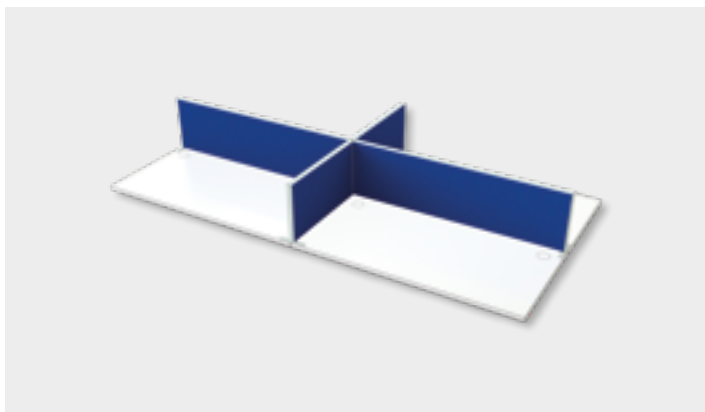

A szerelvény egyes részei:

	MEGNEVEZÉS	szé. × mag. × mély.	db.
1	TPA S 800 SK 1	80 × 42,5 × 4	2
2	TPA S 1600 SK 1	160 × 42,5 × 4	2
3	TPA S SX	Profil 4,5 × 4,5	1

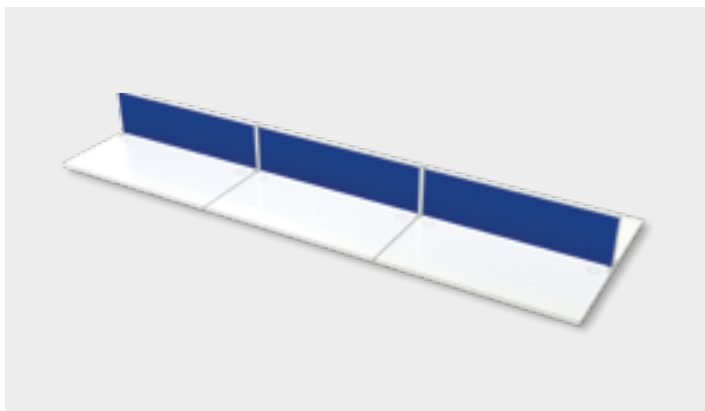
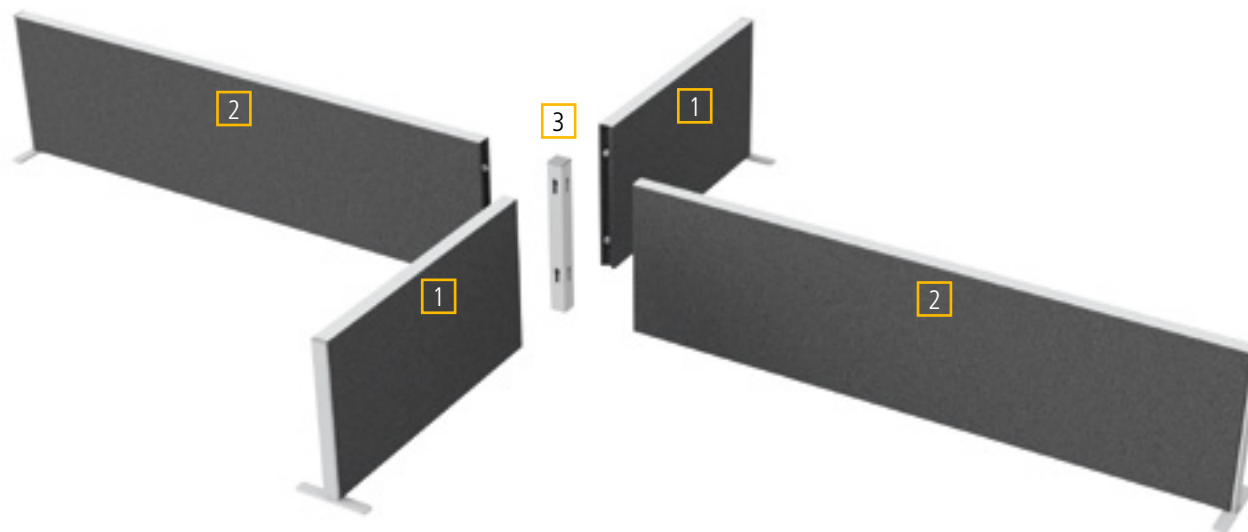

A szerelvény egyes részei:

	MEGNEVEZÉS	szé. × mag. × mély.	db.
1	TPA S 1600	160 × 42,5 × 4	1
2	TPA S 1600 SK 1	160 × 42,5 × 4	2
3	TPA S SS	Profil 4,5 × 4,5	2

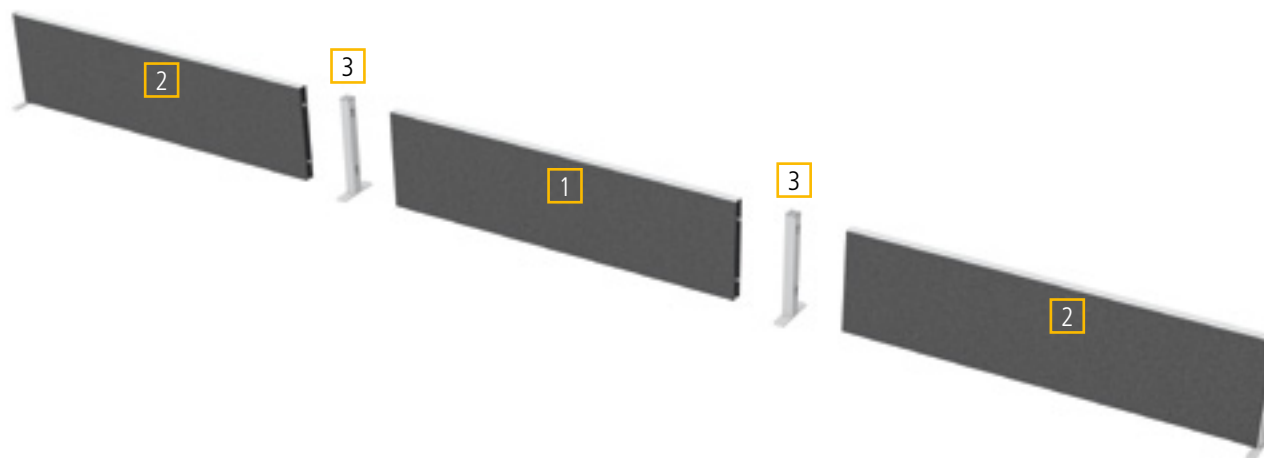

## AKUSTIK PARAVÁN ASZTAL SZÉLÉRE – SZERELVÉNYEK, MINTÁK

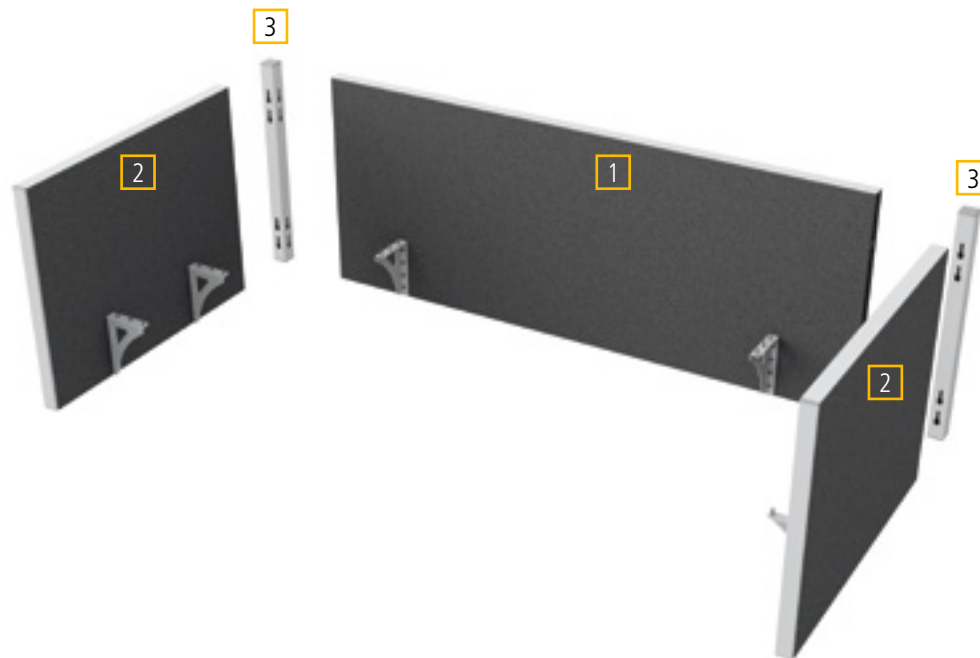

A szerelvény egyes részei:

	MEGNEVEZÉS	szé. × mag. × mély.	db.
1	TPA H 1600	160 × 62,5 × 4	1
2	TPA H 800 SK 1	80 × 62,5 × 4	2
3	TPA H SL	Profil 4,5 × 4,5	2

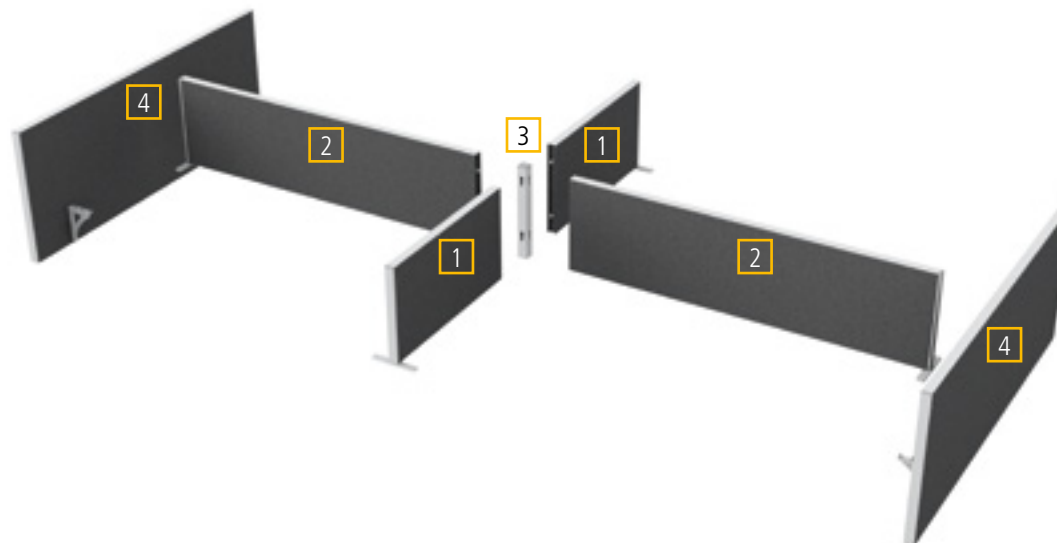
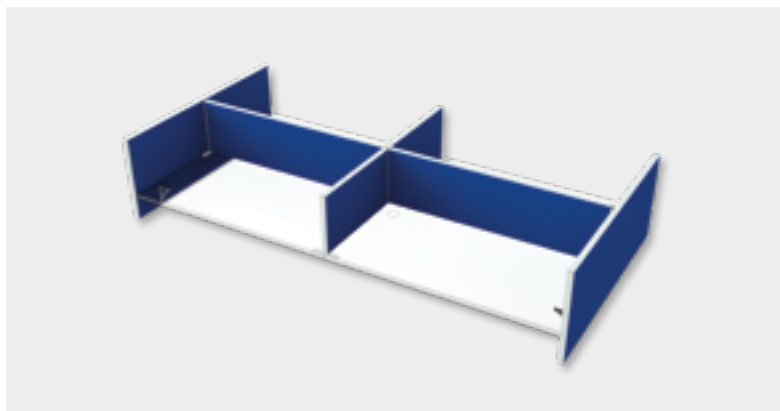

A szerelvény egyes részei:

	MEGNEVEZÉS	szé. × mag. × mély.	db.
1	TPA S 800 SK 1	80 × 42,5 × 4	2
2	TPA S 1600 SK 1	160 × 42,5 × 4	2
3	TPA S SX	Profil 4,5 × 4,5	1
4	TPA H 1600 SK 2	160 × 62,5 × 4	2



A szerelvény egyes részei:

	MEGNEVEZÉS	szé. × mag. × mély.	db.
1	TPA P 1200 1565	120 × 156,5 × 4	4
2	TPA P 800 1565 SK 1	80 × 156,5 × 4	2
3	TPA P SL 1565	Profil 4,5 × 4,5	4
4	TPA P SS 1565	Profil 4 × 0,15	1



A szerelvény egyes részei:

	MEGNEVEZÉS	szé. × mag. × mély.	db.
1	TPA P 800 1180	80 × 118 × 4	4
2	TPA P 1200 1180 SK 1	120 × 118 × 4	3
3	TPA P SL 1180	Profil 4,5 × 4,5	2
4	TPA P ST 1180	Profil 4,5 × 4,5	1
5	TPA P SS 1180	Profil 4,5 × 0,15	2

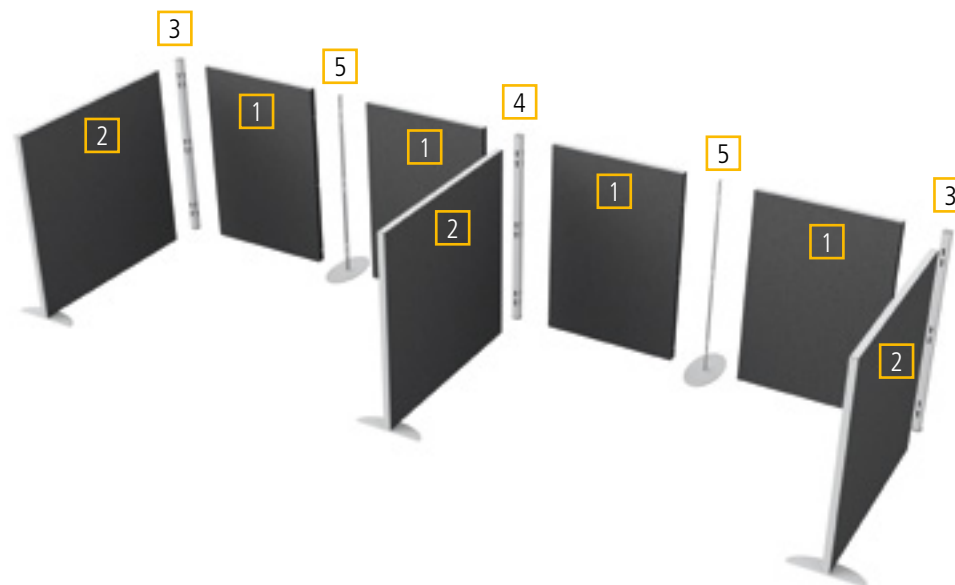



*Nem sikerült választani a standard kínálat közül?*



- Be kell állítania a standard bútorok méreteit az Ön igényeinek megfelelően?
- Meg akarja valósítani ötletét?
- Az építész vagy a tervező eredeti koncepciója alapján?
- Segítünk a technikai megoldásban és az anyag kiválasztásában.
- Ötletei szerint minősített dokumentumokat készítünk elő a gyártáshoz.
- Megadjuk a pontos árkalkulációt és a szállítás dátumát.
- Gyorsan gyártunk és gondosan csomagolunk.
- Importáljuk és szakszerűen összeszereljük.

## GYÁRTÁS EGYEDI MÉRET

*Az atipikus gyártás megvalósításai:*

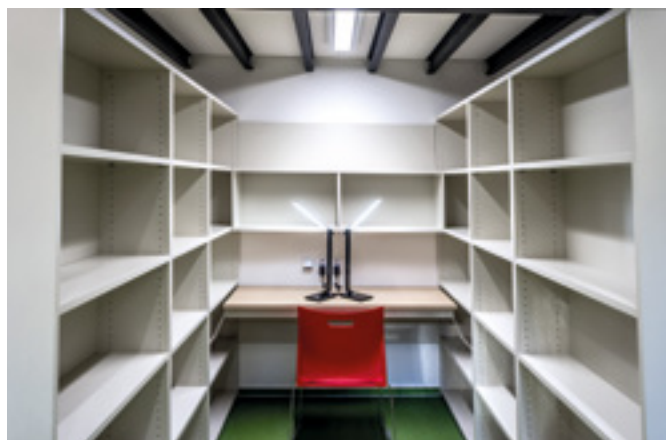

A független vizsgáló laboratóriumok tanúsítványai garantálják a kiváló minőségű HOBIS irodabútorokkal szemben támasztott követelmények teljesítését.

- 1 Fenntartjuk a környezet iránti tiszteletet és aktívan dolgozunk annak védelmében.
- 2 Csehországban gyártunk, az EU gyártói anyagaiból, környezetbarát folyamatokban.
- 3 A termelési és a csomagolási hulladék ártalmatlanítását szigorú környezetvédelmi előírások szerint végzik.
- 4 A HOBIS irodabútor gyártója Csehországban elsőként kapta meg a Környezetvédelmi Minisztérium Környezetbarát terméktanúsítványát. Ökológiailag



Higiéniai biztonsági tanúsítvány



Mechanikai biztonsági és ergonómiai követelmények



Cseh minőség



Környezetbarát termék

- 5 Az építés minősége, a feldolgozás és a higiéniai határértékek megfelelnek az EU és a ČSN szabványok által előírt követelményeknek.
- 6 Az elvégzett tesztek alapján az Állami Vizsgálati Intézet tanúsítványokat adott ki, amelyek megerősítik a vonatkozó szabványoknak való megfelelést.
- 7 A tesztelés menetét az egyes folyamatokat rögzítő és kiértékelő protokollok dokumentálják.
- 8 Ezeket a tanúsítványokat egy ideig adják ki, majd megújítják.



ISO 9001



ISO 14001

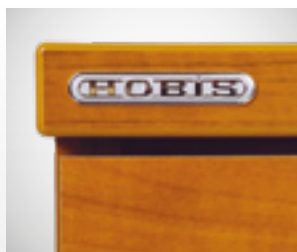

A HOBIS irodabútor eredeti márka, védjeggyel. Vásárlásakor a védjegyeknek köszönhetően megbizonyosodhat arról, hogy valóban az eredetit vásárolja-e, amelyre a fenti tanúsítványok vonatkoznak.



Robusztus mechanika megnövelt teherbírással és tartóssággal, egyszerű és egyben összetett vezérléssel, első osztályú hálóval és nem utolsó sorban eredeti futurisztikus kivitelben. A Sirius Q24 széket a legigényesebb irodai műveletekre szánják.

- 1 24 órás igénybevételhez ajánlott
  - 2 Az állami vizsgáló laboratórium tanúsítványa a ČSN EN 1335-1: 2000 és ČSN EN 1335-2: 2009 megfelelőségről
  - 3 A stabilitást és az ergonómiát egy szinkron mechanizmus biztosítja, amely egyszerre változtatja meg az ülés és a háttámla helyzetét
  - 4 Az ülést és a háttámlát három helyzetben rögzítheti
  - 5 Komfortos magasság, mélység és dőlésszög beállítás
  - 6 Az ülés dőlését egyedileg állíthatja be.
  - 7 Az ülés magasságát és mélységét az alakjának megfelelően állíthatja be, így biztosítva a lábak megfelelő megtámasztását.
  - 8 Állítsa be az ellensúlyt a súlyának megfelelően, hogy biztosítsa a háttámlát a visszarúgás ellen.
  - 9 Állítsa be az optimális hátsó helyzetet a megfelelő hátsó helyzet kiválasztásával.
  - 10 A rugalmas ergonomikus deréktámasz támogatja az egészséges ülést
  - 11 A háló biztosítja a hát egész napos szellőzését
  - 12 A nagyobb kényelem érdekében beállítható a fejtámla magassága és szöge.
  - 13 Szükség esetén beállíthatja a kartámaszok magasságát, távolságát, mélységét és szögét.
  - 14 Univerzális görgők kemény padlókhöz és szőnyegekhez
  - 15 Átlagon felüli teherbírás, 150 kg
  - 16 3 év garancia
- Szövetek: MESH fekete
  - Csomagolás: 87 × 64 × 58 cm, súly: 35,9 kg

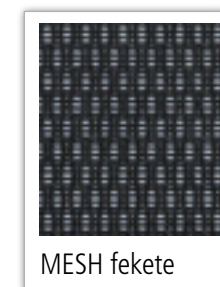
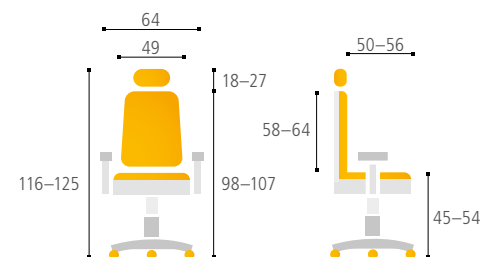

MESH fekete



*Színvonalasnak tartja a csúcsmínőségű, egyszerű és egyben összetett székvezérlést? Szeretne egy széket eredeti tervezési megoldásban? A Sirius szék garantálja a kiváló minőséget, és futurisztikus kialakításának köszönhetően irodájának központi elemévé válik.*

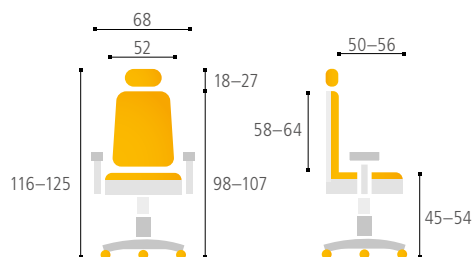

- 1 A ČSN EN 1335-1: 2000 és ČSN EN 1335-2: 2009 megfelelőségi állapot-ellenőrzési tanúsítvány
  - 2 A stabilitást és az ergonómiát egy szinkron mechanizmus biztosítja, amely egyszerre változtatja meg az ülés és a háttámla helyzetét
  - 3 Az ülést és a háttámlát három helyzetben rögzítheti
  - 4 Komfortos magasság, mélység és dőlésszög beállítás
  - 5 Az ülés magasságát és mélységét az alakjának megfelelően állíthatja be, így biztosítva a lábak megfelelő megtámasztását.
  - 6 Állítsa be az ellensúlyt a súlyának megfelelően, hogy biztosítsa a háttámlát a visszarúgás ellen.
  - 7 Állítsa be az optimális hátsó helyzetet a megfelelő háttámla helyzet kiválasztásával.
  - 8 A rugalmas ergonomikus deréktámasz támogatja az egészséges ülést
  - 9 A háló biztosítja a hát egész napos szellőzését
  - 10 A nagyobb kényelem érdekében beállítható a fejtámla magassága és szöge.
  - 11 Szükség esetén beállíthatja a kartámaszok magasságát, távolságát, mélységét és szögét.
  - 12 Univerzális görgők kemény padlókhöz és szőnyegekhez
  - 13 Teherbírás 130 kg
  - 14 3 év garancia
- Szövetek: MESH fekete, fekete szövet(csak az ülés)
  - Csomagolás: 87 × 64 × 58 cm, súly: 28 kg

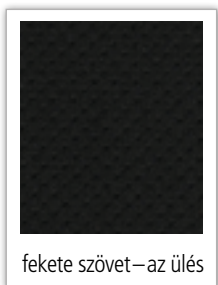

Az állítható kartámaszok egyedülálló mechanizmusa lehetővé teszi az összes tengely szerinti beállításukat, az ellensúly erő automatikus beállítását, az ülés mélység folyamatos beállításának ötletes megoldását. Ez a szék technikai kényelemmel van ellátva, és igazán élvezni fogja az ülést.



- 1 Az állami vizsgáló laboratóriumi tanúsítványok a ČSN EN 1335-1: 2000 és ČSN EN 1335-2: 2009 szabványnak való megfelelésről.
  - 2 Az állítható kartámaszok egyedülálló mechanizmusa lehetővé teszi az állítást minden tengelyen.
  - 3 Mechanizmus, amely lehetővé teszi a munkát egy kis előre hajlításban
  - 4 Az ülés mélységének folyamatos beállítása egy leleményesen megtervezett mechanizmus segítségével
  - 5 Szinkron mechanika háttámla rögzítéssel négy helyzetben
  - 6 Az ülés magasságát és mélységét alakjának megfelelően állíthatja be, így biztosítva a lábak megfelelő megtámasztását
  - 7 Az ellensúly erő kényelmes beállításával biztosíthatja a háttámlát egy váratlan visszarúgás ellen
  - 8 A nagyobb kényelem érdekében beállíthatja a fejtámla magasságát és szögét
  - 9 A hideg habpárnával ellátott ülés garantálja hosszú élettartamát és kényelmét
  - 10 A kárpitozott háttámla ergonomikus alakú
  - 11 A lágy felületű kerekek mind a kemény padlón, mind a szőnyegen lehetővé teszik a használatát
  - 12 A szék teherbírása 120 kg
  - 13 3 év garancia
- Szövetek: F 01 zöld, F 03 kék, F 06 fekete  
 ■ Kiszerezés: 75 × 65 × 48 cm, súly: 32 kg

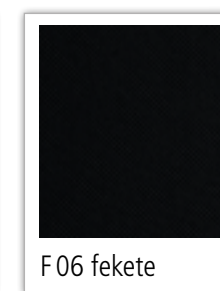
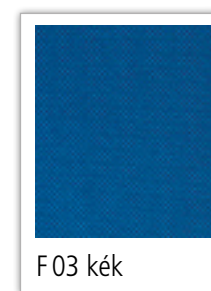
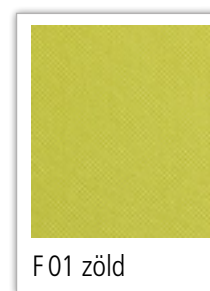
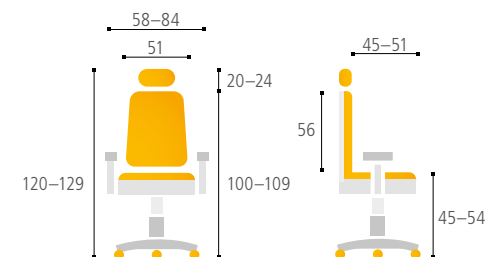

*Az érdekes kialakítás és az eredeti színmegoldás mindenképp hatásos. Egyszerűen nem lehet, nem észrevenni.*

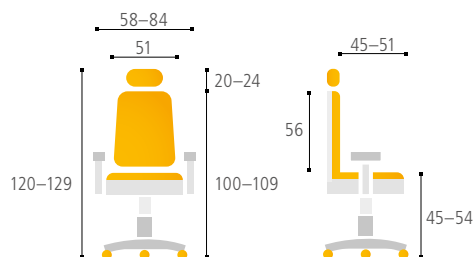
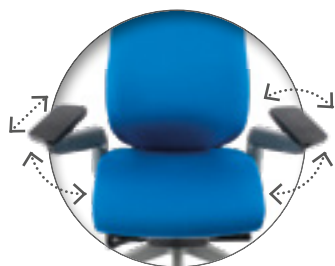

- 1 Az állami vizsgáló laboratóriumi tanúsítványok a ČSN EN 1335-1: 2000 és ČSN EN 1335-2: 2009 szabványoknak való megfelelésről.
  - 2 Az állítható kartámaszok egyedülálló mechanizmusa lehetővé teszi az állítást minden tengelyen.
  - 3 Mechanizmus, amely lehetővé teszi a munkát egy kis előre hajlításban
  - 4 Az ülés mélységének folyamatos beállítása egy leleményesen megtervezett mechanizmus segítségével
  - 5 Szinkron mechanika háttámla rögzítéssel négy helyzetben
  - 6 Az ülés magasságát és mélységét alakjának megfelelően állíthatja be, így biztosítva a lábak megfelelő megtámasztását
  - 7 Az ellensúly erő kényelmes beállításával biztosíthatja a háttámlát egy váratlan visszarúgás ellen
  - 8 A nagyobb kényelem érdekében beállíthatja a fejtámla magasságát és szögét
  - 9 A hideg habpárnával ellátott ülés garantálja hosszú élettartamát és kényelmét
  - 10 A háttámla önhordó hálóból készül, amely biztosítja a hát egész napos szellőzését
  - 11 A lágy felületű kerek minden kemény padlón, minden szőnyegen lehetővé teszi a használatát
  - 12 A szék teherbírása 120 kg
  - 13 3 év garancia
- Szövetek: A 06 mesh zöld A 07 mesh kék A 09 mesh piros A 10 mesh fekete  
 ■ Kiszérelés: 75 × 65 × 48 cm, súly: 32 kg

**KARME MESH**



A 06 mesh zöld



A 07 mesh kék



A 09 mesh piros



A 10 mesh fekete





*Erőteljes mechanika, csiszolt alumíniumból készült szilárd fémszerkezet, valamint az ülésen és a hátlapon található minőségi háló biztosítja a Lacerta szék futurisztikus megjelenését. Értékelni fogja azt a sok funkciót is, amely támogatja az egészséges és kényelmes ülést.*



**LACERTA** 

- 1 Az állami vizsgáló laboratórium tanúsítványa a ČSN EN 1335-1: 2000 és ČSN EN 1335-2: 2009 megfeleléséről
  - 2 A stabilitást és az ergonómiát egy szinkron mechanizmus biztosítja, amellyel egyszerre változtathatja meg az ülés és a kezelő helyzetét
  - 3 Az ülést és a háttámlát négy helyzetben rögzítheti
  - 4 Az ellensúly erő kényelmesen a súlyának megfelelő beállításával biztosíthatja a kezelőt a visszarúgás ellen
  - 5 Az ülés magasságát és mélységét alakjának megfelelően állíthatja be, és így biztosíthatja a megfelelő megtámasztott lábakat
  - 6 A széket önhordó hálóval kárpitozzák, amely egész napos szellőzést biztosít a hátdalalon
  - 7 Az ergonomikus aktív háttámla támogatja az egészséges ülést
  - 8 Az állítható magasságú ágyéki tartó támogatja az egészséges ülést
  - 9 A nagyobb kényelem érdekében beállíthatja a fejtámla magasságát és szögét
  - 10 Szükség szerint állítsa be a kartámaszok magasságát, mélységét, szögét és oldalait
  - 11 A lágy felületű kerek lehetővé teszi a kemény padlón és a szőnyegekben való felhasználást
  - 12 Székterhelés 150 kg
  - 13 3 év garancia
- Szövetek: IW 01 fekete, IW 04 kék, IW 07 antracit  
 ■ Csomagolás: 86 × 66 × 56 cm, súly: 32 kg

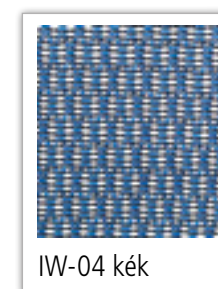
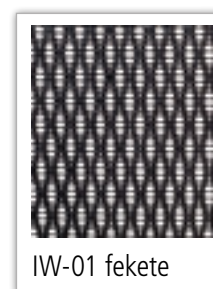
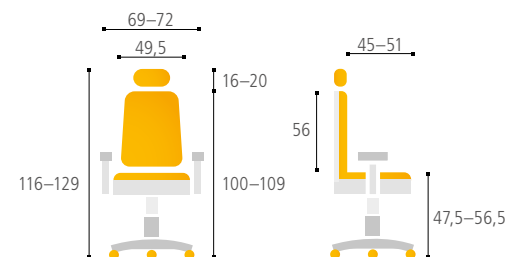

*Az állítható magasságú, kiváló minőségű hálóval kárpitozott háttámla kifejezetten ergonomikus alakú ágyéktámasszal rendelkezik. Kompromisszumok nélkül támogatni fogja a kényelmes és egészséges ülést.*

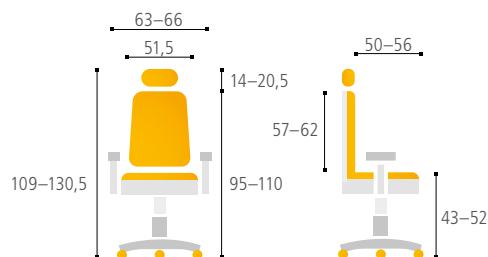

- 1 Az állami vizsgáló laboratórium tanúsítványa a ČSN EN 1335–1: 2000 és ČSN EN 1335–2: 2009 megfeleléséről
  - 2 A stabilitást és az ergonómiát egy szinkron mechanizmus biztosítja, amellyel egyszerre változtathatja meg az ülés és a kezelő helyzetét
  - 3 Az ülést és a háttámlát négy helyzetben rögzítheti
  - 4 Az ellensúly erő kényelmesen a súlyának megfelelő beállításával biztosíthatja a kezelőt a visszarúgás ellen
  - 5 Az ülés magasságát és mélységét alakjának megfelelően állíthatja be, és így biztosíthatja a megfelelő megtámasztott lábakat
  - 6 Az ergonomikus aktív háttámla támogatja az egészséges ülést
  - 7 Az állítható magasságú ágyéki tartó támogatja az egészséges ülést
  - 8 A nagyobb kényelem érdekében beállíthatja a fejtámla magasságát és szögét
  - 9 A széket önhordó hálóval kárpitozzák, amely egész napos szellőzést biztosít a hátoldalon
  - 10 Szükség szerint állítsa be a kartámaszok magasságát, mélységét, szögét és oldalait
  - 11 A lágy felületű kerek lehetővé teszi a kemény padlón és a szőnyegeken való felhasználást
  - 12 Székterhelés 135 kg
  - 13 3 év garancia
- Szövetek: IW 01 fekete, IW 04 kék, IW 07 antracit fekete üléssel kombinálva  
 ■ Csomagolás: 71 × 66 × 53 cm, súly: 26,4 kg

**MEROPE BP**



**MEROPE SP**

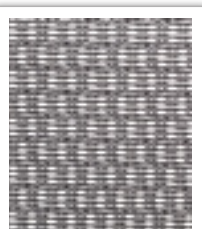

IW-07 antracit

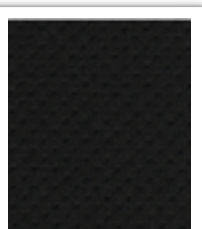

fekete szövet – ülés



Az elegáns Saturn szék kategóriájában az egyik legnépszerűbb szék, mivel a funkcionalitás, az időtlen dizájn és a kedvező ár tökéletes kombinációja. Az ülés kellemes szövetburkolata és a háttámla lélegző hálójá kényelmes ülést kínál.



- 1 Az állami vizsgáló laboratórium tanúsítványa a ČSN EN 1335-1: 2000 és ČSN EN 1335-2: 2009 megfeleléséről
  - 2 A stabilitást és az ergonómiát egy szinkron mechanizmus biztosítja, amely egyszerre változtatja meg az ülés és a háttámla helyzetét
  - 3 Az ülést és a háttámlát négy helyzetben rögzítheti
  - 4 Az ülés magasságát beállíthatja az alakjának megfelelően, és így biztosíthatja a lábak megfelelő megtámasztását
  - 5 Az ellensúly erőnek a súlyának megfelelő beállításával biztosíthatja a kezelőt a visszarúgás ellen
  - 6 Ergonomikus, magassággal és mélységgel állítható ágyéki tartó támogatja az egészséges ülést
  - 7 A nagyobb kényelem érdekében beállíthatja a fejtámla magasságát és szögét
  - 8 Szükség szerint állítsa be a karfák magasságát
  - 9 Univerzális görgők kemény padlókhöz és szőnyegekhez
  - 10 A szék teherbírása 130 kg
  - 11 3 év garancia
- Szövetek: NET fekete, NET kék, NET bordó, NET narancs  
 ■ Csomagolás: 83 × 64 × 33 cm, súly: 28,5 kg

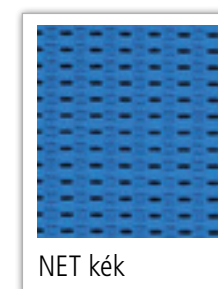
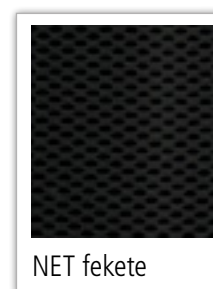
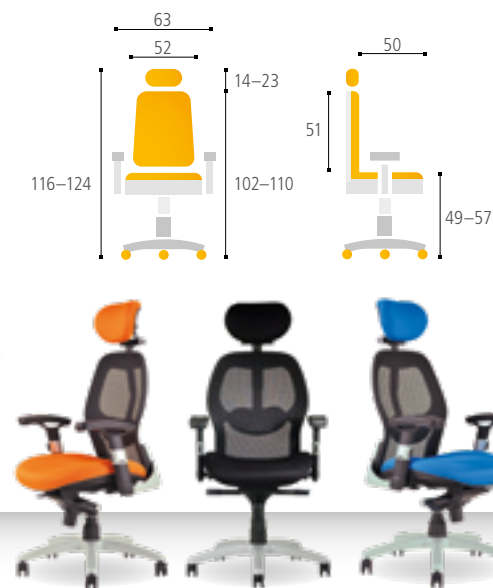



*Nagyon elegáns, finom megjelenés és masszív hegesztett fémszerkezet a Triton tárgyalószék fő előnye. A váz alumínium színe és a kárpitozás típusai előre meghatározzák a Saturn irodai szék tárgyalószékeként.*

- 1 Az állami vizsgáló laboratórium tanúsítványa a ČSN EN 13761: 2003 és a ČSN EN 1022: 2006 megfeleléséről
  - 2 Az önhordó háló biztosítja a hát egész napos szellőzését
  - 3 Fekete hálós és színes szövet kombinációja
  - 4 A székek egymásra rakhatók, ami rengeteg helyet takaríthat meg
  - 5 A szék teherbírása 120 kg
  - 6 3 év garancia
- Szövetek: NET fekete, NET kék, NET bordó, NET narancs
  - Csomagolás: 113 × 76 × 58 cm, súly: 39 kg, darabok száma a csomagban: 7 db

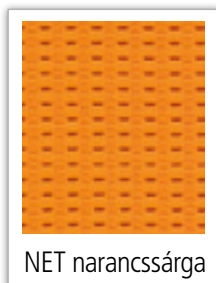
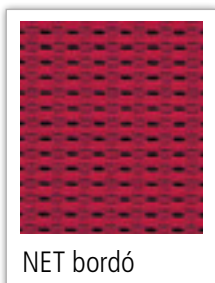
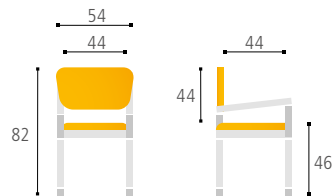

A Selene magas felhasználói kényelmet kínál, például állítható magasságú háttámlával vagy automatikus ellensúly-beállítással. Ezenkívül rendhagyó kialakítású, amelyet a modern kárpitanyagok kiemelnek.



- 1 A 4 reteszelő pozícióval rendelkező szinkron mechanizmus biztosítja az ülés stabilitását és ergonómiáját
  - 2 Az ellensúly erő automatikus beállítása a felhasználó súlyának megfelelően megakadályozza a váratlan visszarúgást
  - 3 Az ülés magasságát és mélységét az alakjának megfelelően állíthatja be, és így biztosíthatja a lábak megfelelő megtámasztását
  - 4 A háttámla optimális magasságának beállításával kiválaszthatja a hát hátsó helyzetét
  - 5 A hideg hab az ülésen és a háttámlán garancia a hosszú élettartamra és a forma megőrzésére
  - 6 A rögzített fejtámla nagyobb kényelmet nyújt
  - 7 Szükség szerint állítsa be a kartámaszok magasságát és mélységét
  - 8 A lágyított felületű univerzális görgők kemény padlón és szőnyegen egyaránt használhatók
  - 9 A szék teherbírása 120 kg
  - 10 3 év garancia
- Szövetek: F-83 kék, F-85 antracit, F-82 szürke
  - Csomagolás: 73 × 64 × 38 cm, súly: 23,5 kg

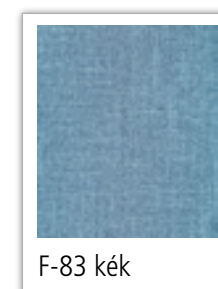
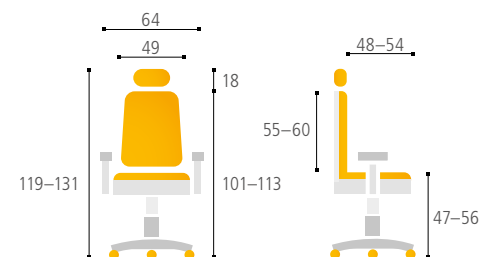

F-83 kék

*Ez a szék, csakúgy, mint a Triton sorozat többi tagja, megtartja az összes olyan előnyt, mint a szorosan hegesztett szerkezet és az elegancia. A választott modern kárpitszövet tárgyalószékként tanácsolja a Selene irodai székhez.*

- 1 Az állami vizsgáló laboratórium tanúsítványa a ČSN ČSN 13371: 2003 és ČSN EN 1022: 2006 szabványoknak való megfelelésről.
  - 2 Az önfordó háló biztosítja a hát egész napos szellőzését
  - 3 Fekete a váz színe
  - 4 A kárpitszövetek színei megegyeznek a Selene színével, a háló fekete
  - 5 A székek egymásra rakhatók, ami rengeteg helyet takaríthat meg
  - 6 A szék teherbírása 120 kg
  - 7 3 év garancia
- Szövetek: F-83 kék, F-85 antracit, F-82 szürke
  - Csomagolás: 113 × 76 × 58 cm, súly: 39 kg, darabok száma a csomagban: 7 db

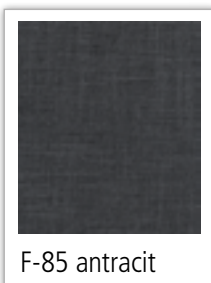
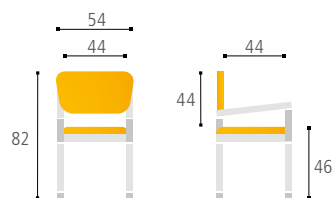

## TRITON BLACK SL





A PORTIA egy progresszív kialakítású, kiváló kivitelezésű, minőségi mechanikával és modern kárpitos anyagokkal ellátott irodai szék. Győződjön meg róla!

- 1 A 4 reteszelő pozícióval rendelkező DONATI szinkron mechanizmus biztosítja az ülés stabilitását és ergonómiáját
  - 2 Az ellensúly erő automatikus beállítása a felhasználó súlyának megfelelően megakadályozza a váratlan visszarúgást
  - 3 Az ülés magasságát és mélységét az alakjának megfelelően állíthatja be, és így biztosíthatja a lábak megfelelő megtámasztását
  - 4 A hideg hab az ülésen garancia a nagy tartósságra és a forma megőrzésére
  - 5 A háttámla önfordó hálójá biztosítja a hát egész napos szellőzését
  - 6 A nagyobb kényelem érdekében beállíthatja a fejtámla magasságát
  - 7 Szükség szerint állítsa be a kartámszok magasságát, mélységét és szélességét
  - 8 A lágyított felületű univerzális görgők lehetővé teszik a használatot kemény padlón és szőnyegeken
  - 9 A szék teherbírása 120 kg
  - 10 3 év garancia
- Szövetek: zöld / szürke mech, szürke / szürke mech, fekete / fekete mech  
 ■ Csomagolás: 81 × 65 × 32 cm, súly: 30 kg

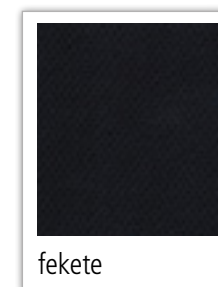
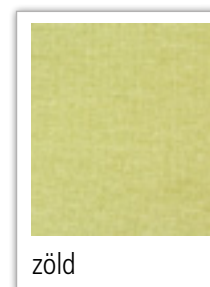
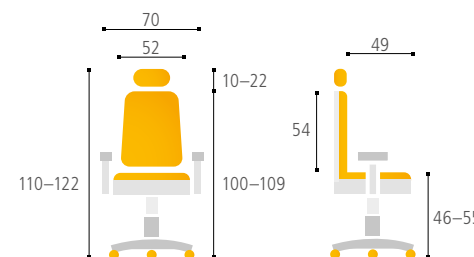

A háló vagy a kárpitozott háttámla kiválasztásának lehetősége egyértelmű előnye a HALIA irodai székeknek.



■ Állítható magasságú fejtámla a dőlésszög beállításának lehetőségével

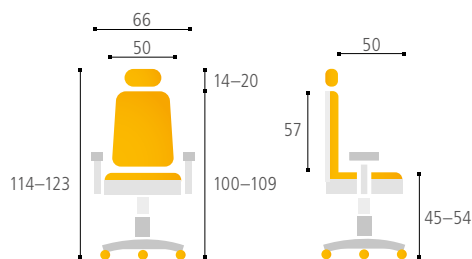

- 1 Az állami vizsgáló laboratórium tanúsítványa a ČSN EN 1335-1: 2000 és ČSN EN 1335-2: 2009 megfeleléséről
  - 2 Az ülés belsejében található hideg hab garantálja hosszú élettartamát és anatómiai alakjának megőrzését
  - 3 Válasszon egy kárpitozott háttámla és egy önhordó háló között
  - 4 A lágy felületű kerekek mind a kemény padlón, mind a szőnyegekben lehetővé teszik a használatát
  - 5 A stabilitást és az ergonómiát egy szinkron mechanizmus biztosítja négy rögzítési pozícióval
  - 6 Az ülés magasságát beállíthatja az alakjának megfelelően, és így biztosíthatja a lábak megfelelő megtámasztását
  - 7 Az ellensúly erőnek a súlyának megfelelő beállításával biztosíthatja a kezelőt a visszarúgás ellen
  - 8 Szükség esetén állítsa be a szék részét képező kartámaszok magasságát
  - 9 Állítható magasságú fejtámla a dőlésszög beállításának lehetőségével.  
A széket fejtámla nélkül is szállítjuk, amelyet szükség esetén bármikor megvásárolhat
  - 10 A szék teherbírása 120 kg
  - 11 3 év garancia
- Szövetek: 2621 kék, 2625 szürke, 2628 fekete  
■ Csomagolás: 73 × 64 × 38 cm, súly: 19,6 kg

## HALIA MESH SP



## HALIA BP

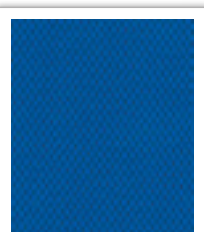

2621 kék

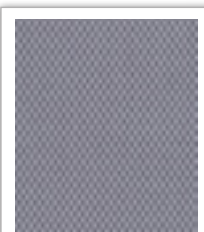

2625 szürke

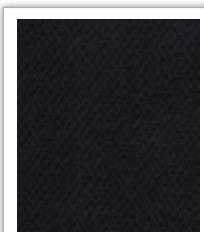

2628 fekete



*Az anatómiai formájú üléssel és a lélegző háttámlával ellátott Dike irodai szék tökéletes az egész napos számítógép mögötti üléshez, így élvezhetőbbé teszi a munkát.*

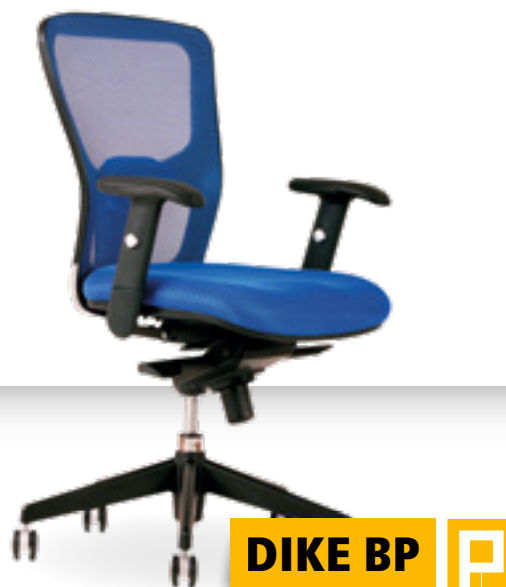

- 1 Az állami vizsgáló laboratórium tanúsítványa a ČSN EN 1335-1: 2000 és ČSN EN 1335-2: 2009 megfeleléséről
  - 2 A stabilitást és az ergonómiát egy szinkron mechanizmus biztosítja, amely egyszerre változtatja meg az ülés és a háttámla helyzetét
  - 3 Öt helyzetben rögzítheti az ülést és a háttámlát
  - 4 Az ülés magasságát és mélységét alakjának megfelelően állíthatja be, és így biztosíthatja a lábak megfelelő megtámasztását
  - 5 Az ellensúly erőnek a súlyának megfelelő beállításával biztosíthatja a kezelőt a visszarúgás ellen
  - 6 Ergonomikus, magassággal és mélységgel állítható ágyéki tartó támogatja az egészséges ülést
  - 7 Az önhordó háló biztosítja a hát egész napos szellőzését
  - 8 A nagyobb kényelem érdekében beállíthatja a fejtámla magasságát és szögét
  - 9 Szükség szerint állítsa be a karfák magasságát
  - 10 Univerzális görgők kemény padlókhöz és szőnyegekhez
  - 11 A szék teherbírása 120 kg
  - 12 3 év garancia
- Szövetek: DK 10 fekete, DK 13 piros, DK 15 antracit, DK 90 kék
  - Csomagolás: 66 × 64 × 38 cm, súly: 22 kg

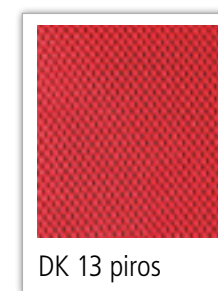
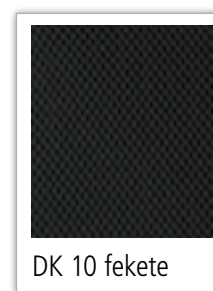
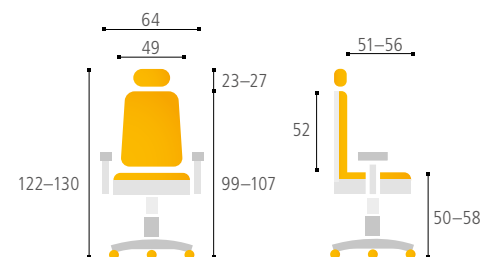



*Nagyon elegáns, finom megjelenés és masszív hegesztett fémszerkezet a Triton tárgyalószék fő előnye. A szövetek azonos színéből adódóan a Triton Black és Triton Grey konferenciaszékeket a Dike irodai szék tárgyalószékeiként előre kijelölték.*

- 1 Az állami vizsgáló laboratórium tanúsítványa a ČSN EN 13761: 2003 és a ČSN EN 1022: 2006 megfeleléséről
  - 2 Az önhordó háló biztosítja a hát egész napos szellőzését
  - 3 Fekete vagy alumínium szürke színű keret
  - 4 Háló- és kárpitszövetek azonos színekben
  - 5 A székek egymásra rakhatók, ami rengeteg helyet takaríthat meg
  - 6 A szék teherbírása 120 kg
  - 7 3 év garancia
- Szövetek: DK 10 fekete, DK 13 piros, DK 15 antracit, DK 90 kék
- Csomagolás: 113 × 76 × 58 cm, súly: 39 kg, darabok száma a csomagban: 7 db

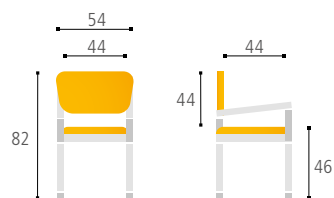

 **TRITON GREY**

**TRITON BLACK** 



DK 15 antracit



DK 90 kék

Az ellensúly erő automatikus beállítása a modern dizájnnal és a kiváló minőségű kivitelezéssel együtt biztosítja a kényelmes ülést.

- 1 Az állami vizsgáló laboratórium tanúsítványa a ČSN EN 1335-1: 2000 és ČSN EN 1335-2: 2009 megfeleléséről
  - 2 A stabilitást és az ergonómiát egy szinkron mechanizmus biztosítja, amely egyszerre változtatja meg az ülés és a háttámla helyzetét
  - 3 Az ülést és a háttámlát négy helyzetben rögzítheti
  - 4 Szükség szerint állítsa be az ülés magasságát
  - 5 Az ellensúly erő automatikus beállítása a felhasználó súlyának megfelelően megakadályozza a váratlan visszarugást
  - 6 Az ülés belsejében található hideg hab garantálja hosszú élettartamát és anatómiai alakjának megőrzését
  - 7 Az önhordó háló biztosítja a hát egész napos szellőzését
  - 8 A rugalmas deréktámasz támogatja a hátát az ágyéki területen
  - 9 Állítható magasságú fejtámla dőlésszög beállításával
  - 10 Szükség esetén állítsa be a kartámaszokat egy lágyított felső felülettel
  - 11 A lágyított felületű univerzális görgők kemény padlón és szőnyegen egyaránt használhatók
  - 12 A szék teherbírása 120 kg
  - 13 3 év garancia
- Szövetek: TD 01 fekete, TD 11 kék, TD 14 piros, TD 20 zöld  
 ■ Csomagolás: 70 × 65 × 40 cm, súly: 20,7 kg

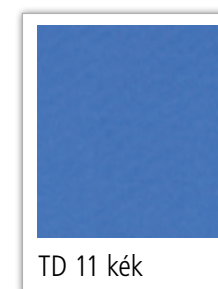
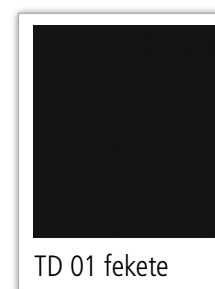
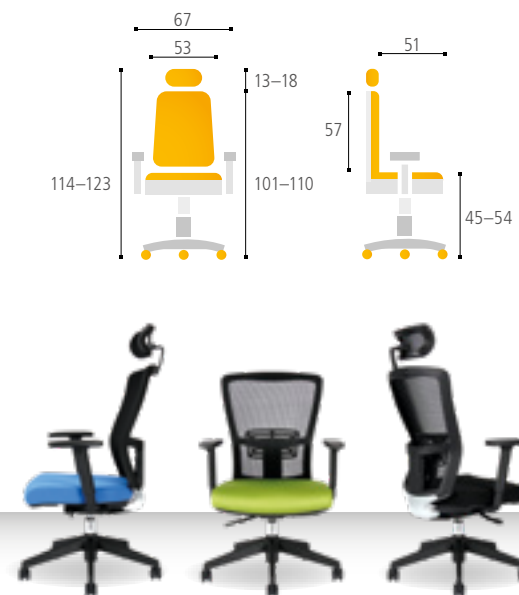

*A dizájn, a sí típusú szilárd váz és a kedvező ár a szék legfőbb előnye.*

- 1 Az állami vizsgáló laboratórium tanúsítványa a ČSN EN 13761: 2003 és a ČSN EN 1022: 2006 megfeleléséről
  - 2 Hegesztett fémszerkezet
  - 3 Fekete váz színe
  - 4 A karfák a szék részét képezik
  - 5 Az ülés belsejében található hideg hab hosszú élettartamot és kényelmet garantál
  - 6 Az önhordó háló biztosítja a hát egész napos szellőzését
  - 7 A rugalmas deréktámasz megtámasztja a hátát a keresztirányban
  - 8 A szék teherbírása 120 kg
  - 9 3 év garancia
- Szövetek: TD 01 fekete, TD 11 kék, TD 14 piros, TD 20 zöld
  - Csomagolás: 68 × 54 × 41 cm, súly: 17 kg

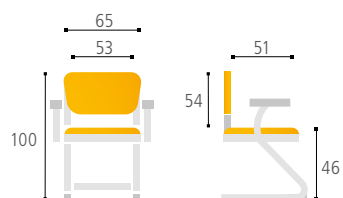

 **THEMIS MEETING**





*Egyszerűen elegáns kialakítás és kényelmes ülés – ezek a Calypso GRAND szék fő előnyei. Az állítható háttámlával ellátott, 63 cm magas háttámla a magas testalkatú felhasználók számára is garantálja a minőségi ülést.*



- 1 Az állami vizsgáló laboratórium tanúsítványa a ČSN EN 1335-1: 2000 és ČSN EN 1335-2: 2009 megfeleléséről
  - 2 A stabilitást és az ergonómiát egy szinkron mechanizmus biztosítja, amely egyszerre változtatja meg az ülés és a háttámla helyzetét
  - 3 Bármely helyzetbe rögzítheti az ülést és a háttámlát
  - 4 Az ülés belsejében található hideg hab garantálja hosszú élettartamát és anatómiai alakjának megőrzését
  - 5 Az ülés magasságát beállíthatja az alakjának megfelelően, és így biztosíthatja a lábak megfelelő megtámasztását
  - 6 Az ellensúly erőnek a súlyának megfelelő beállításával biztosíthatja a kezelőt a visszarúgás ellen
  - 7 Az önhordó háló biztosítja a hát egész napos szellőzését
  - 8 A magasabb rendű felhasználók értékelni fogják az anatómiailag formázott háttámla szokásos magasságát
  - 9 A nagyobb kényelem érdekében beállíthatja a fejtámla magasságát és szögét
  - 10 Szükség szerint állítsa be a karfák magasságát
  - 11 Univerzális görgők kemény padlóhoz és szőnyegekhez
  - 12 A szék teherbírása 120 kg
  - 13 3 év garancia
- Szövetek: 14A11 kék, 13A11 piros, 12A11 szürke, 1211 antracit, 1111 fekete  
 ■ Csomagolás: 78 × 61 × 32 cm, súly: 20,6 kg

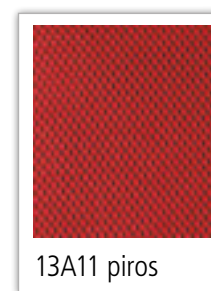
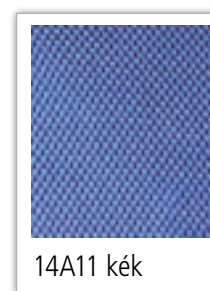
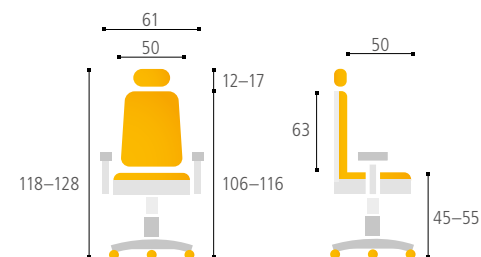

Érdekes szék a Calypso sorozatból, 58 cm magas háttámlával és szilárdan rögzített fejtámlával. A Calypso XL-t különösen a magasabb termetű felhasználók fogják értékelni

- 1 Az állami vizsgáló laboratórium tanúsítványa a ČSN EN 1335-1: 2000 és ČSN EN 1335-2: 2009 megfeleléséről
  - 2 A stabilitást és az ergonómiát egy szinkron mechanizmus biztosítja, amely egyszerre változtatja meg az ülés és a háttámla helyzetét
  - 3 Az ülést és a háttámlát négy helyzetben rögzítheti
  - 4 Az ülés belsejében található hideg hab garantálja hosszú élettartamát és anatómiai alakjának megőrzését
  - 5 Az ülés magasságát beállíthatja az alakjának megfelelően, és így biztosíthatja a lábak megfelelő megtámasztását
  - 6 Az ellensúly erőnek a súlyának megfelelő beállításával biztosíthatja a kezelőt a visszarúgás ellen
  - 7 Az önördő háló biztosítja a hát egész napos szellőzését
  - 8 A magasabb felhasználók értékelni fogják a magasabb anatómiai alakú háttámlát
  - 9 Szükség szerint állítsa be a karfák magasságát
  - 10 Univerzális görgők kemény padlókhöz és szőnyegekhez
  - 11 A szék teherbírása 120 kg
  - 12 3 év garancia
- Szövetek: 14A11 kék, 13A11 piros, 12A11 szürke, 1211 antracit, 1111 fekete
  - Csomagolás: 71 × 62 × 32 cm, súly: 19,9 kg

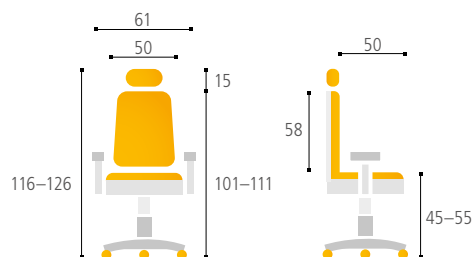

**CALYPSO XL BP**

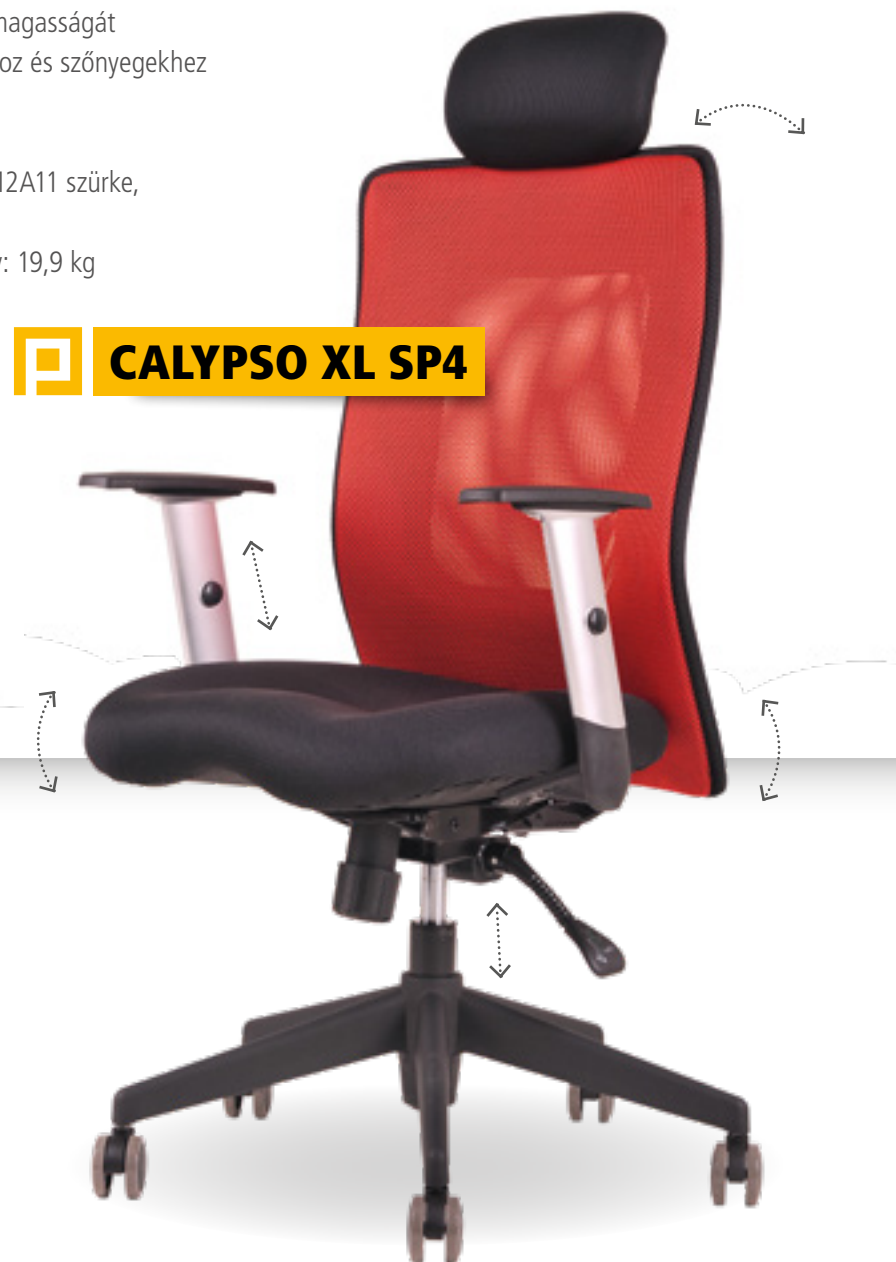

**CALYPSO XL SP4**



1211 antracit



1111 fekete



A Calypso GRAND és a Calypso XL-hez képest a nagyon népszerű irodai székek alacsonyabb a háttámlája és nincs fejtámlája. Ez a minőségi székek gazdaságilag érdekes változata, nagyon kedvező áron.

- 1 Az állami vizsgáló laboratórium tanúsítványa a ČSN EN 1335-1: 2000 és ČSN EN 1335-2: 2009 megfeleléséről
  - 2 A stabilitást és az ergonómiát egy szinkron mechanizmus biztosítja, amely egyszerre változtatja meg az ülés és a háttámla helyzetét
  - 3 Az ülést és a háttámlát négy helyzetben rögzítheti
  - 4 Az ülés belsejében található hideg hab garantálja hosszú élettartamát és anatómiai alakjának megőrzését
  - 5 Az ülés magasságát beállíthatja az alakjának megfelelően, és így biztosíthatja a lábak megfelelő megtámasztását
  - 6 Az ellensúly erőnek a súlyának megfelelő beállításával biztosíthatja a kezelőt a visszarúgás ellen
  - 7 Az önhordó háló biztosítja a hát egész napos szellőzését
  - 8 A felhasználók értékelni fogják az anatómiai kialakított háttámlát
  - 9 Szükség szerint állítsa be a karfák magasságát
  - 10 Univerzális görgők kemény padlóhoz és szőnyegekhez
  - 11 A szék teherbírása 120 kg
  - 12 3 év garancia
- Szövetek: 14A11 kék, 13A11 piros, 12A11 szürke, 1211 antracit, 1111 fekete
  - Csomagolás: 68 × 63 × 32 cm, súly: 18,7 kg

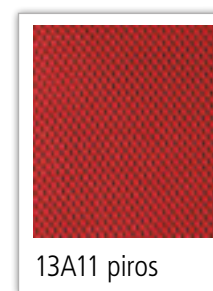
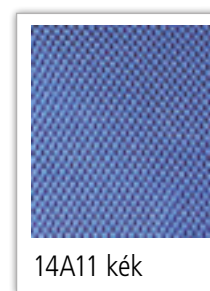
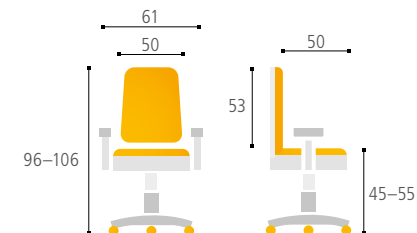



*Robusztus fémszerkezet és nagyon kényelmes ülések. A Calypso MEETING szék ideális megoldás hosszú meetingekhez és tárgyalásokhoz.*

- 1 Az állami vizsgáló laboratórium tanúsítványa a ČSN EN 13761: 2003 és a ČSN EN 1022: 2006 megfeleléséről
  - 2 Alumínium szürke a keret színe
  - 3 Robusztus hegesztett fémszerkezet
  - 4 Az önfordó háló biztosítja a hát egész napos szellőzését
  - 5 A szék normál terhelhetősége meghaladja a 130 kg-ot
  - 6 3 év garancia
- Szövetek: 14A11 kék, 13A11 piros, 12A11 szürke, 1211 antracit, 1111 fekete  
■ Csomagolás: 65 × 61 × 57 cm, súly: 25 kg, darabok száma a csomagban: 2 db.

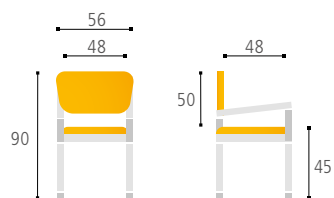

1211 antracit



1111 fekete



A Metis szék fő előnyei a szokatlan kialakítás és a praktikus kivitel. Az összecsukszható ülésnek és a vízszintes egymásra helyezés lehetőségének köszönhetően sok helyet takaríthat meg a tárgyalóban.

- 1 A görgők garantálják a könnyű kezelhetőséget
  - 2 A vízszintes tárolás helyet takarít meg
  - 3 Az önhordó háló biztosítja a hát egész napos szellőzését
  - 4 A szék teherbírása 120 kg
  - 5 3 év garancia
- Szövetek: DK 10 fekete, DK 13 piros, DK 15 antracit, DK 90 kék
  - Csomagolás: 84 × 74 × 60 cm, súly: 34 kg, darabok száma a csomagban: 4 db

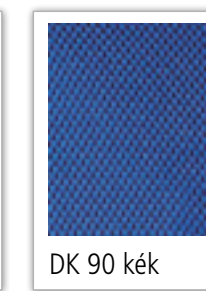
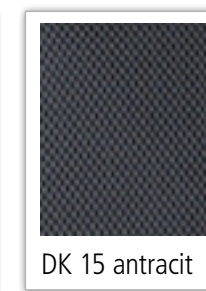
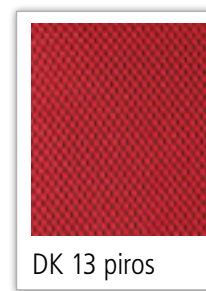
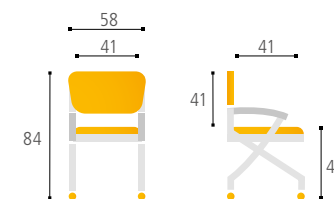

A székalátét nem feltűnő, de nagyon hatékony védelmet nyújt a padlóburkolat sérülései ellen.

- 1 Az OFFICE H alátét alkalmas szőnyegpadlóra, az OFFICE alátét pedig úszó padlóra
- 2 Védi a padlóburkolatot a sérülésektől, karcoktól és szennyeződésektől
- 3 PET-ből készül – ez egy átlátszó, rendkívül tartós anyag
- 4 Az alátét alsó része csúszáságtól réteggel van ellátva, amely korlátozza az alátét mozgását
- 5 Ellenáll minden típusú kerék nyomásának
- 6 Az élék biztonságos, lekerekített éllel rendelkeznek – 2D marás
- 7 Az alátét lehetővé teszi a szék könnyű mozgatását
- 8 Az egészségbiztonsági bizonyítvány magától értetődő
- 9 méret: 98 × 120 cm, vastagság 2 mm



**OFFICE H**

Szőnyegre



**OFFICE**

Padlóra



Szőnyegalátét megoldásának részlete

Színkombinációk a fogasok fa részeire

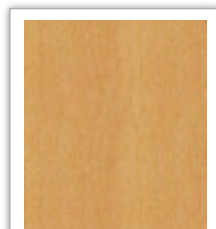

BÜKK

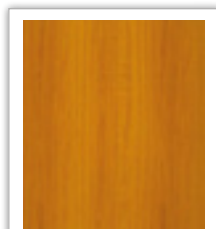

CSERESZNYE

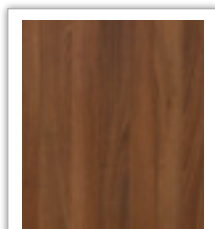

DIÓ

Az fogasok minden iroda szerves segítői. Az OFFICE PRO fogasok jó stabilitást kínálnak, amelyek valódi márványból készült masszív nehéz talppal rendelkeznek.



**CHRIS**

**BRITT**

A nehéz márvány alap biztosítja az fogas stabilitását

**KIEGÉSZÍTŐK**



## KAPCSOLÓ PANELEK



*A csatlakozópanelek elegáns megoldást kínálnak az elektromos, adat- és AV-csatlakozási pontok használatához pontosan ott, ahol szüksége van rájuk. Így ideálisak konferencia- és íróasztalokba történő telepítéshez, továbbá használhatóak irodákban, szállodai szobákban, oktatótermekben vagy konyhákban is. Az aljzatpaneleknek köszönhetően elkerülheti a hosszabbító kábelek vagy töltők kényelmetlen keresését mobiltelefonjaihoz.*



### RÖGZÍTETT KAPCSOLÓ PANELEK

VIDEO

Megoldást kínálunk otthoni és irodai íróasztalához anélkül, hogy az asztallapot módosítanánk. Lehetőség van szabványos lyuk használatára a HOBIS kábelvezető nyílás számára. Egy másik típusú panel könnyen csatlakoztatható az asztal széléhez. Ez a megfizethető megoldás egyszerűsíti a kábelekkel való manipulálást. Nem kell többé keresnie a laptop csatlakozót az asztal alatt. Nem kell mindig magával cipelnie telefon- és táblagép-töltőit, helyette a beépített USB-töltőcsatlakozót fogja használni.



### ELEKTROMOSAN ÁLLÍTHATÓ KAPCSOLÓ PANELEK

VIDEO

Az elektromosan forgó paneleknél a csatlakozók néhány gombnyomáson belül használatra készek. A teljes csatlakozópanel forgása mágneses tengelykapcsolóval ellátott villanymotor segítségével történik. Ha nem használja a csatlakozópanelt, akkor egyetlen gombnyomással megfordíthatja a panelt az asztallap alá és azonnal tiszta asztala van. A VAULT-t egy fotocella rögzíti, amely megakadályozza a csatlakozópanel egység forogását és bezáródását. Ez megakadályozza a kábelek károsodását.



### KONFIGURÁLHATÓ PANELEK

VIDEO

Ha nem felel meg Önnek a rögzített csatlakozók egyike sem, válassza a konfigurálható panelt, és válassza az Ön igényeinek legmegfelelőbb kombinációt. Válassza ki a szükséges számú elektromos csatlakozóval ellátott dobozt, és töltsse ki igénye szerint a csatlakozókkal. Az összeállítás bármikor könnyen megváltoztatható a szükséges modul megvásárlásával és cseréjével.

## RÖGZÍTETT KAPCSOLÓ PANELEK A KÁBELVEZETŐ NYÍLÁSOKBA

Nem szükséges az asztallap módosítása, a kapcsolópanel beépítéséhez a szokásos HOBIS asztalok kábel vezető nyílásba. Elég behelyezni, csatlakoztatni és használni.



### PGCZ 021

Méret:  $\varnothing 88$  ( $\varnothing 68$ )  $\times$  92 mm  
 Nyílásméret:  $\varnothing 69$   
 Max. asztalvastagság: 80 mm  
 Felszerelés: 1x el. csatlakozó, 1x USB 3.0



### PGCZ 022

Méret:  $\varnothing 88$  ( $\varnothing 68$ )  $\times$  92 mm  
 Nyílásméret:  $\varnothing 69$   
 Max. asztalvastagság: 80 mm  
 Felszerelés: 1x el. csatlakozó, 1x USB töltő, 1x USB 3.0



## RÖGZÍTETT KAPCSOLÓ PANELEK A MUNKAASZTAL SZÉLÉRE

A panel könnyű rögzítése a munkalap széléhez bármilyen elhelyezést tesz lehetővé a munkalapon. A mellékelt bilincs segítségével a telepítése egyszerű és időtakarékos. Ahol az asztalon lévő panel megzavarhatja, az a munkalap alá helyezhető. Csak annyit kell tennie, hogy megvásárolja a **PECZ HOLDER** feliratú szerelési készletet.



### PECZ B 001

Méret: 176  $\times$  65  $\times$  92 mm  
 Max. asztalvastagság: 38 mm  
 Felszerelés: 2x el. csatlakozó, 2x USB 3.0



### PECZ W 001

Méret: 176  $\times$  65  $\times$  92 mm  
 Max. asztalvastagság: 38 mm  
 Felszerelés: 2x el. csatlakozó, 2x USB 3.0



## RÖGZÍTETT KAPCSOLÓ PANELEK AZ ASZTALLAPON HELYEZKEDŐ NYÍLÁSBA

### PTCZ 016

Méret: 224  $\times$  80  $\times$  41 mm  
 Felszerelés: 2x el. csatlakozó, 2x USB 3.0, 1x adatcsatlakozó



### PTCZ 017

Méret: 224  $\times$  80  $\times$  41 mm  
 Felszerelés: 1x el. csatlakozó, 2x USB 3.0, 1x mobiltöltő, 1x Qi vezeték nélküli mobiltöltő



## ELEKTROMOSAN ÁLLÍTHATÓ KAPCSOLÓ PANELEK



**BTCZ 002**



Méret: 403 × 110 × 103 mm  
Felszerelés: 3× el. csatlakozó, 3× adatkapcsoló



**BTCZ 003**



Méret: 403 × 110 × 103 mm  
Felszerelés: 3× el. csatlakozó, 2× adatkapcsoló, 1× VGA



**BTCZ 004**



Méret: 403 × 110 × 103 mm  
Felszerelés: 3× el. csatlakozó, 1× adatkapcsoló, 1× VGA, 2× audio, 1× mikrofon



**BTCZ 009**



Méret: 298 × 110 × 103 mm  
Felszerelés: 2× el. csatlakozó, 1× adatkapcsoló



**BTCZ 010**



Méret: 403 × 110 × 103 mm  
Felszerelés: 4× el. csatlakozó, hálózati kapcsoló



**BTCZ 011**



Méret: 298 × 110 × 103 mm  
Felszerelés: 2× el. csatlakozó, hálózati kapcsoló



## ELEKTROMOSAN ÁLLÍTHATÓ KAPCSOLÓ PANELEK



### BTCZ 012



Méreték: 403 × 110 × 103 mm

Felszerelés: 2× el. csatlakozó, 2× USB 3.0, 2× adat kapcsoló, 1× VGA, 1× video, 2× audio



### BTCZ 014



Méreték: 403 × 110 × 103 mm

Felszerelés: 3× el. csatlakozó, 1× VGA, 1× USB 3.0, 1× HDMI, 1× adat kapcsoló



### BTCZ 015



Méreték: 403 × 110 × 103 mm

Felszerelés: 2× el. csatlakozó, 1× Qi vezeték nélküli mobiltöltő, 1× USB mobiltöltő, 1× USB 3.0, adat kapcsoló



### BTCZ 043



Méreték: 403 × 110 × 103 mm

Felszerelés: 2× el. csatlakozó, 2× adat kapcsoló, 1× USB 3.0, 1× HDMI, 1× VGA, 1× video, 2× audio



### BTCZ V 002



Méreték: 393 × 121 × 103 mm

Felszerelés: 3× el. csatlakozó, 3× adat kapcsoló



### BTCZ V 014















Méreték: 393 × 121 × 103 mm

Felszerelés: 3× el. csatlakozó, 1× adat kapcsoló, 1× USB 3.0, 1× HDMI, 1× VGA

## KAPCSOLÓ PANELEK



# TECHNIKAI PARAMÉTEREK

	el. csatlakozó (230 V, 1,4 m, /2 m*)	LAN 5E (1.2m, RJ-45)	VGA (1.2m)	USB 3.0 (1.2m)	USB csatlakozó	Qi vezeték nélküli töltés	HDMI 2.0 (1.2m)	AUDIO (stereo jack 3.5mm, 1.2m)	VIDEO (cinch, 1.2m)	MIC (jack 6,3 mm, 1.2m)	Elektromos forgatás	Központi kapcsoló	Rögzítő furat mérete	Külső méretek (H x Sz x M mm-ben)
														

Typ

## RÖGZÍTETT KAPCSOLÓ PANELEK

PGCZ 021	1*	-	-	1	-	-	-	-	-	-	-	-	ø 69	ø 88 x 92
PGCZ 022	1*	-	-	1	1	-	-	-	-	-	-	-	ø 69	ø 88 x 92
PECZ B 001	2	-	-	2	-	-	-	-	-	-	-	-	-	176 x 65 x 92
PECZ W 001	2	-	-	2	-	-	-	-	-	-	-	-	-	176 x 65 x 92
PTCZ 016	2	1	-	2	-	-	-	-	-	-	-	-	208 x 70	224 x 80 x 41
PTCZ 017	1	-	-	2	1	•	-	-	-	-	-	-	208 x 70	224 x 80 x 41

## ELEKTROMOSAN ÁLLÍTHATÓ KAPCSOLÓ PANELEK

BTCZ 002	3	3	-	-	-	-	-	-	-	-	•	-	374 x 104	403 x 110 x 103
BTCZ 003	3	2	1	-	-	-	-	-	-	-	•	-	374 x 104	403 x 110 x 103
BTCZ 004	3	1	1	-	-	-	-	1/1	-	1	•	-	374 x 104	403 x 110 x 103
BTCZ 009	2	1	-	-	-	-	-	-	-	-	•	-	268 x 104	298 x 110 x 103
BTCZ 010	4	-	-	-	-	-	-	-	-	-	•	•	374 x 104	403 x 110 x 103
BTCZ 011	2	-	-	-	-	-	-	-	-	-	•	•	268 x 104	298 x 110 x 103
BTCZ 012	2	2	1	2	-	-	-	1	1	-	•	-	374 x 104	403 x 110 x 103
BTCZ 014	3	1	1	1	-	-	1	-	-	-	•	-	374 x 104	403 x 110 x 103
BTCZ 015	2	1	-	1	1	•	1	-	-	-	•	-	374 x 104	403 x 110 x 103
BTCZ 043	2	2	1	1	-	-	1	2	1	-	•	-	374 x 104	403 x 110 x 103
BTCZ V 002	3	3	-	-	-	-	-	-	-	-	•	-	374 x 104	393 x 121 x 103
BTCZ V 014	3	1	1	1	-	-	1	-	-	-	•	-	374 x 104	393 x 121 x 103





*Ha a rögzített fiókos panelek egyike sem felel meg Önnek, konfigurálható paneleket készítettünk, két változatban és két színes változatban is.*

Az elektromos csatlakozó modulok gyárilag vannak beépítve. A többi modul üres, ami lehetővé teszi a szükséges csatlakozók beépítését. A szabad modulba egy keret behelyezésével behelyezhetőek a kívánt csatlakozók is. Szükség esetén lehetőség van a csatlakozók cseréjére is.

## KONFIGURÁLHATÓ RÖGZÍTETT PANELEK

Konfigurálható fix paneleket kínálunk két változatban. A 4 modulos panel két 230 V-os aljzatot és két szabadon konfigurálható modult tartalmaz. 2–4 csatlakozót telepít. A 6 modulos panel három 230 V-os aljzattal és három szabadon konfigurálható modullal rendelkezik. 3–6 csatlakozó illeszthető ide. Az elektromos csatlakozók saját 1,5 méteres kábellel rendelkeznek. Más csatlakozókat csatlakozó kábelek nélkül szállítunk.

### Szabad modulok

Páros vagy egyes csatlakozókat szabad modulokba helyezhet be a keret segítségével, amelybe a csatlakozó van szerelve. A keretek egy vagy két lyukkal rendelkeznek, és mindkettő a csomag részét képezi. Tehát ha úgy dönt, hogy csak egy csatlakozót használ, akkor nem lesz üres lyuk a keretben. Ha később újabb csatlakozót szeretne hozzáadni, akkor a keretet kicseréli egy másikra, két lyukkal. Azok a csatlakozók, amelyek elfoglalják a teljes rész helyzetét (pl. VGA), nem kombinálhatók másokkal egy részben.

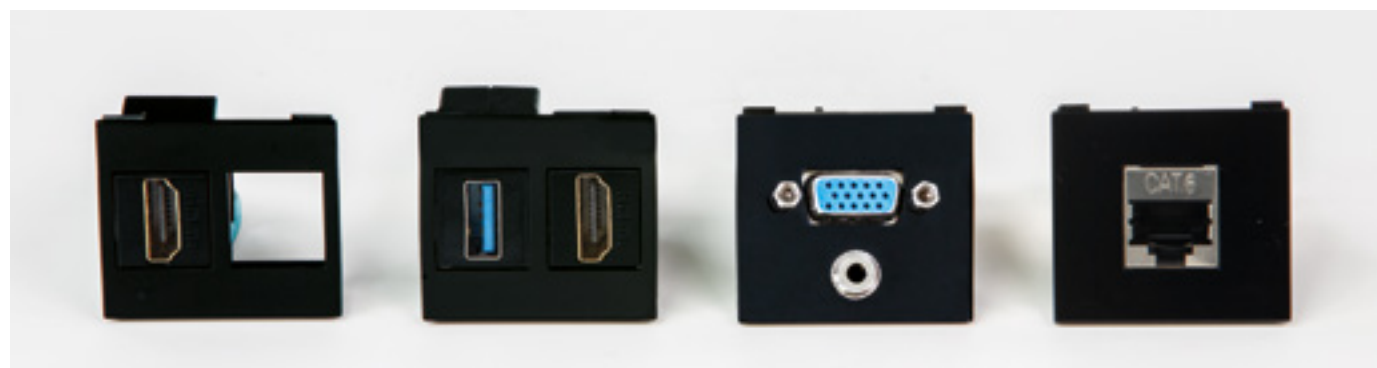

■ A beépített sörtés átmenetnek köszönhetően a paneleket a csatlakoztatott kábelekkel is bezárhatja.

### Színes kivitelű fémkeretek



fekete RAL 9005

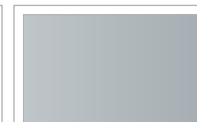

szürke RAL 9006

## KONFIGURÁLHATÓ RÖGZÍTETT PANELEK



### KPP 6

Méreték: 340 × 100 × 75 mm

Felszerelés: 3× el. csatlakozó, 3× üres nyílás 3–6 duó csatlakozó elhelyezésére



### KPP 4

Méreték: 255 × 100 × 75 mm

Felszerelés: 2 × el. csatlakozó, 2× üres nyílás 2–4 duó csatlakozó elhelyezésére



## KONFIGURÁLHATÓ FORDÍTHATÓ PANELEK



### KPV 4

Méreték: 259 × 80 × 149 mm

Felszerelés: 2× el. csatlakozó, 2× üres nyílás 2–4 duó csatlakozó elhelyezésére  
**FIGYELEM! Nem lehet elhelyezni a KPK HDMI 2-t.**



## DUÓ CSATLAKOZÓK – KÉT DB. LEHET EGY NYÍLÁSBAN

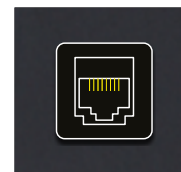

### KPK LAN 5E

Méreték: 9 × 11 mm  
Standard KEYSTONE LAN 5E csatlakozó

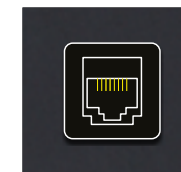

### KPK LAN 6E

Méreték: 9 × 11 mm  
Standard KEYSTONE LAN 6E csatlakozó



### KPK USB 2

Méreték: 9 × 11 mm  
Standard KEYSTONE LAN USB2 csatlakozó

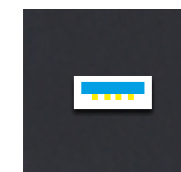

### KPK USB 3

Méreték: 9 × 11 mm  
Standard KEYSTONE LAN USB3 csatlakozó

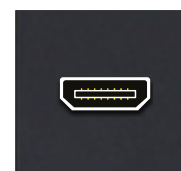

### KPK HDMI 2

Méreték: 9 × 11 mm  
Standard KEYSTONE LAN HDMI 2 csatlakozó  
**FIGYELEM!** Nem lehet elhelyezni a KPV 4.-be

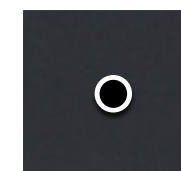

### KPK AUDIO

Méreték: 9 × 11 mm  
AUDIO csatlakozó (3,5 mm-es sztereó jack)

## KÜLÖN CSATLAKOZÓK – EGY EGÉSZ NYÍLÁST FOGLAL EL

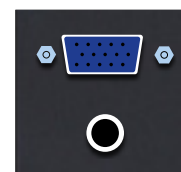

### KPK VGA

Méreték: 40 × 42 mm  
VGA és AUDIO duó csatlakozók  
(3,5 mm-es sztereó jack)

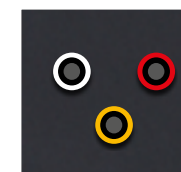

### KPK VIDEO

Méreték: 40 × 42 mm  
VIDEO duó csatlakozók (cinch)  
AUDIO STEREO (cinch)

## Fém irattartók A4-es függesztő fájlokhoz

- 1 Fém irattartók A4-es függesztő fájlokhoz
- 2 Az összes fiókot központi zár zárja
- 3 Egy fiók teherbírása 40 kg
- 4 Teljes 100% -os fiókhosszabbítás
- 5 Precíz teleszkópos vezető golyóscsapággal a könnyű és csendes működés érdekében

- 6 Túlterhelésgátló eszköz (nem nyithat egynél több fiókot)
- 7 A rendszer garantálja a többi fiók automatikus zárolását, amikor az egyik fiókot kinyitják
- 8 Megakadályozza a fiókok kiesését
- 9 A fiókok belső méretei: szélesség 32,5 × magasság 24,5 × mélység 53 cm
- 10 Sima felület, égetett lakk szürke RAL 7035 színben
- 11 2 év garancia

- 1 4 fiókos irattartó szekrény
- 2 Szélesség 41,6 × magasság 132 × mélység 62 cm

- 1 3 fiókos irattartó szekrény
- 2 Szélesség 41,6 × magasság 101,5 × mélység 62 cm

- 1 2 fiókos irattartó szekrény
- 2 Szélesség 41,6 × magasság 71 × mélység 62 cm

 **RGD 12 E**



 **RGD 13 E**



 **RGD 14 E**





## VKD 1 szintező tábla

- 1 Az állítható igazítású szintező tábla lehetővé teszi a szintezést az ívelt padló esetén, ami biztosítja az irattartók megbízható működését
- 2 A VKD 2 és a VKD 3 egymás után két vagy három irattartó összehangolását teszi lehetővé

## Fém irattartók A4-es függesztő fájlokhoz

A felső lap és a fiók elülső része laminált.

- 1 4 fiókos irattartó szekrény kombinálva
- 2 Szélesség 41,6 × magasság 134,5 × mélység 64 cm



**RGD 14 CE**

- 1 3 fiókos irattartó szekrény
- 2 Szélesség 41,6 × magasság 104 × mélység 64 cm



**RGD 13 CE**

- 1 2 fiókos irattartó szekrény
- 2 Szélesség 41,6 × magasság 73,5 × mélység 64 cm



**RGD 12 CE**

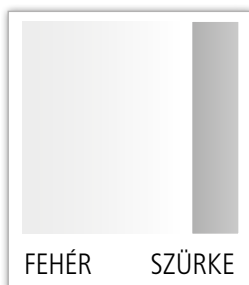

FEHÉR SZÜRKE



AKÁC SZÜRKE



BÜKK SZÜRKE



ÉGER SZÜRKE



TÖLGY SZÜRKE



CSEREPES SZÜRKE

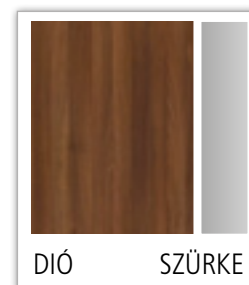

DIÓ SZÜRKE

## Öltözőszekrények

- 1 2 részes fém szekrény
- 2 Az egyes szegmensek szélessége 30 cm
- 3 Minden rész felszerelése – 1 polc, amely alatt egy rúd van két csúszó kampóval
- 4 Szellőzőnyílások az ajtókon
- 5 2 öntapadó keret a címke elhelyezéséhez
- 6 2 öntapadó tükör
- 7 2 öntapadó törülközőhorog
- 8 Forgó zár a lakathoz
- 9 Szélesség 60 × magasság 180 × mélység 50 cm
- 10 2 év garancia
- 11 Színek: a váz világosszürke RAL 7035, ajtó kék RAL 5015 vagy teljes szürke RAL 7035

- 1 2 részes fém szekrény
- 2 Az egyes szegmensek szélessége 40 cm
- 3 Minden rész felszerelése – 1 polc, amely alatt egy rúd van 2 csúszó kampóval
- 4 Szellőzőnyílások az ajtókon
- 5 2 öntapadó keret a címke elhelyezéséhez
- 6 2 öntapadó tükör
- 7 2 öntapadó törülközőhorog
- 8 Forgó zár a lakathoz
- 9 Szélesség 80 × magasság 180 × mélység 50 cm
- 10 2 év garancia
- 11 Színek: teljes szürke RAL 7035



 **SS 30-2**

 **SS 40-2**



- Minden kétajtós szekrény alapfelszereltsége: 2 öntapadó keret a leírás elhelyezéséhez, 2 öntapadó tükör, 2 öntapadó törülközőhorog



szilárd konstrukció

## Irodai szekrény

- 1 Univerzális fémszekrény irodákhoz, raktárakhoz és műhelyekhez
- 2 Robustus karosszéria felépítés
- 3 Ajtók profilos megerősítéssel a biztonság növelése érdekében
- 4 Az ajtó zárása hengerzárral és hárompontos tengelytávval
- 5 A kabinet zárószervezetén található egy informatív mutató annak nyitásáról vagy zárásáról
- 6 4 állítható polc, mindegyik a szekrény testének öt pontjára van rögzítve
- 7 Egy polc lógó rakodók elhelyezésének lehetőségével
- 8 Polcterhelés kb. 50 kg, egyenletes terheléelosztás mellett
- 9 Világosszürke RAL 7035
- 10 Szélesség 91,4 × magasság 195 × mélység 46,3 cm
- 11 2 év garancia

### **KS 195**



### **LS 150**

#### Pad

- 1 Univerzális öltöző pad
- 2 Minőségi lucfenyő csomók nélkül
- 3 Tömör fém keret, világosszürke RAL 7035
- 4 Szélesség 150 × magasság 43 × mélység 36 cm





TERVEZZE MEG A SAJÁT  
IRODÁJÁT ON-LINE  
ÉS BÉRMENTVE!

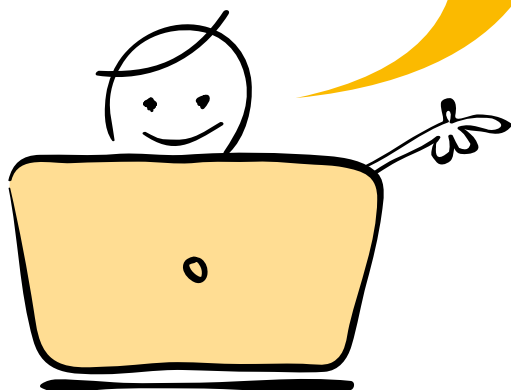

## 1. ÉPÍTÉSI CAST – helyiségépítés

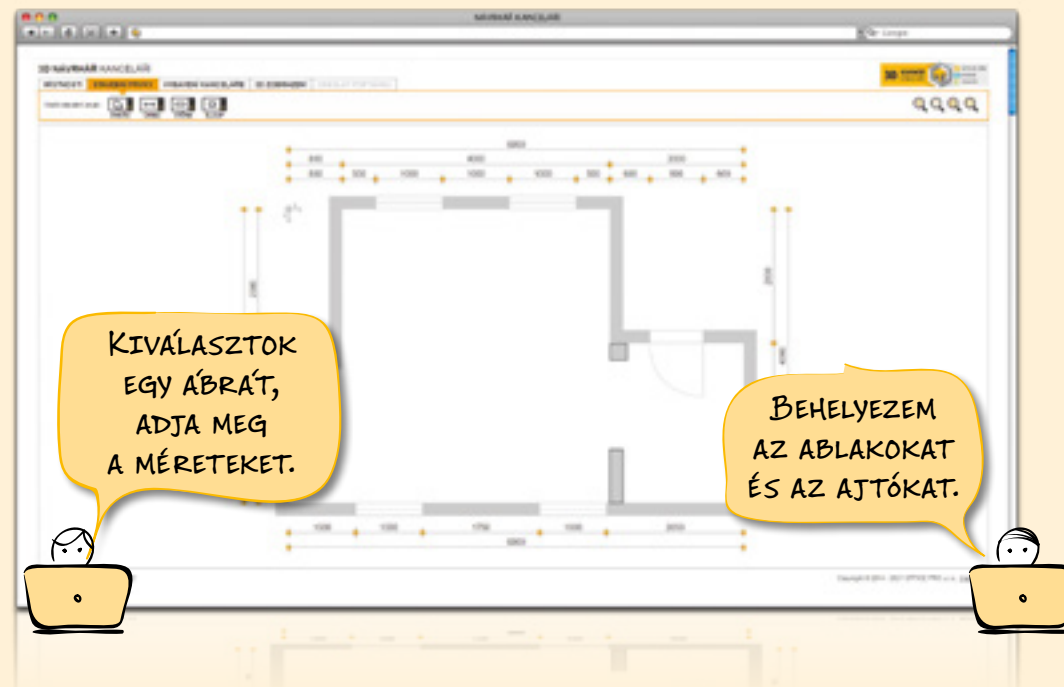

## 2. FELSZERELÉS – 2D alaprajz



### A TERVEZŐ KÍNÁLATA:

- 1570 elem és 8 színes dekor választható
- egyszerű, intuitív kezelés
- 2D és 3D környezet
- folyamatos árkalkuláció
- mentse el a javaslatát
- küldjön tervet a kiválasztott értékesítőnek az árajánlat érdekében

**IRODA-  
TERVEZŐ**



OFFICE PRO  
HOBIS  
EXNER

### 3. VÉGLEGES NÉZET – színek és dekorok / 3D

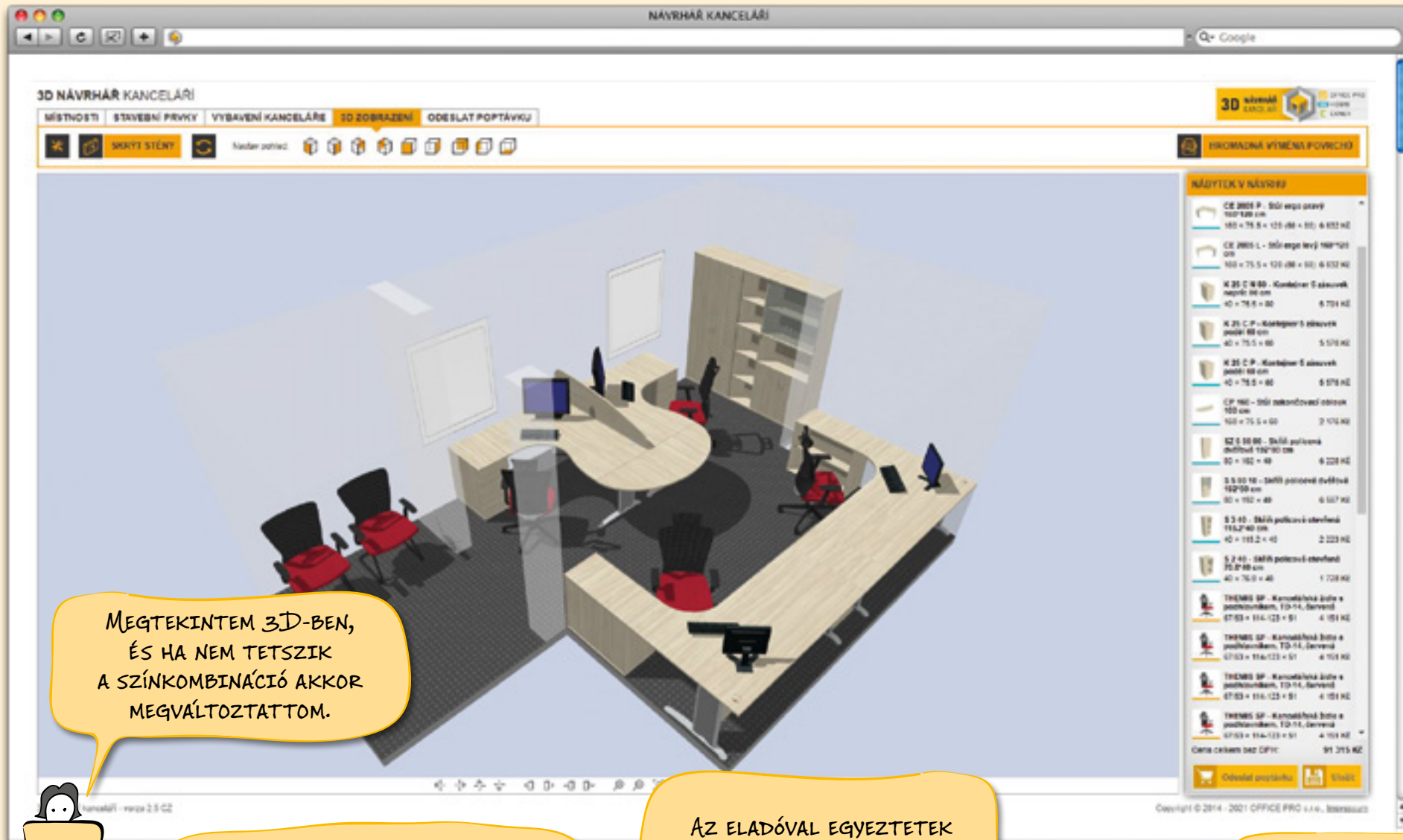

MEGTEKINTEM 3D-BEN,  
ÉS HA NEM TETSIK  
A SZŰNKOMBINÁCIÓ AKKOR  
MEGVÁLTOZTATTOM.



ELKÜLDÖM A TERVEMET AZ ELADÓNÁK  
KIEGÉSZÍTÉSRE. HA HIBÁT KÖVETTEM  
EL, ESETLEG AZ ELADÓNÁK JOBB  
ÖTLETE VAN, KIEGÉSZŰTI A TERVEMET  
ÉS VISSZAKÜLDI A KŰNÁLATOT.



AZ ELADÓNÁL EGYEZTETEK  
A GYORS SZÁLLÍTÁS RÓL.



ÍGY HAMAROSAN ÚJ  
IRODÁM LEHET!



[www.entervezom.hu](http://www.entervezom.hu)

[www.officepro.cz/hu](http://www.officepro.cz/hu)

Lépjön kapcsolatba eladójával